

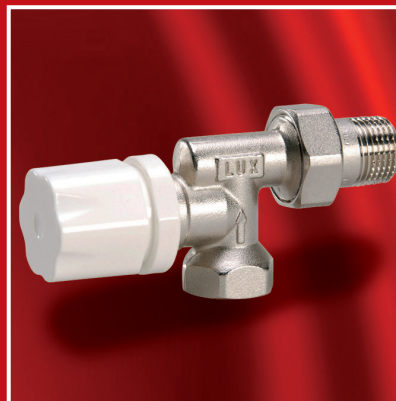

3

M - MT



Valvole manuali a 4 vie per impianti monotubo
4-ways manual valves for single pipe distribution system

4-ходовые вентили ручной регулировки для однотрубных систем

Valvole manuali a 4 vie per impianti monotubo M 87
4-ways manual valves for single pipe distribution system M 87

4-ходовые вентили ручной регулировки для однотрубных систем M 87

Valvole manuali a 4 vie per impianti monotubo e bitubo M 88

4-ways manual valves for single/double pipe distribution system M 88

4-ходовые вентили для однотрубных и двухтрубных систем M 88

Valvole manuali verticali a 4 vie per impianti monotubo M 81-83-85

4-ways manual vertical valves for single pipe distribution system M 81-83-85

4-ходовые вентили ручной регулировки для однотрубных систем M 81-83-85

Valvole termostatiche a 4 vie per impianti monotubo
4-ways thermostatic valves for single pipe distribution system

4-ходовые термостатические вентили для однотрубных систем

Valvole per impianti monotubo e bitubo
Valves for single/double pipe distribution system

Вентили для одно- и двухтрубных систем
Distributori a 4 vie per impianti monotubo e bitubo
4-ways distributors for single/double pipe distribution system

4-ходовые вентили для одно- и двухтрубных систем

Distributori per impianti monotubo e bitubo per corpi scaldanti con valvola incorporata
Single/double pipe system distribution for heating body with built-in valve

Распределители для одно- и двухтрубных систем для отопительных приборов со встроенными вентилями

Valvole manuali a 4 vie per impianti monotubo
4-ways manual valves for single pipe distribution system
4-ходовые вентили ручной регулировки для однотрубных систем

Caratteristiche tecniche

Pressione massima di esercizio 10 bar
Pressione massima differenziale 1 bar
Temperatura massima di esercizio 120 °C

Caratteristiche costruttive

Le valvole manuali a 4 vie hanno la doppia tenuta verso l'esterno e la chiusura dell'otturatore è assicurata tramite o-ring. Tutte le valvole serie M sono prodotte con finiture nichelate e montato un volantino in ABS di colore bianco RAL 9010. Queste valvole hanno una qualità estetica che permette loro di essere installate in qualunque ambiente. Il corpo della valvola e i particolari in ottone sono a basso contenuto di piombo in conformità alle più recenti normative. Le valvole manuali a 4 vie serie M sono state progettate per semplificare il passaggio dell'acqua al loro interno. Sono ottenute mediante lo stampaggio che ne fa esaltare la nuova estetica minimalista e migliora notevolmente la qualità della superficie esterna. Grazie allo stampaggio non si presentano i molti difetti della fusione, prima su tutte l'evidente porosità e le impurità dovute al ciclo di lavorazione.

Le valvole manuali a 4 vie sono semplici ed affidabili avendo una doppia tenuta sull'asta di comando, assicurata da un o-ring in EPDM perossidico e da una guarnizione in teflon regolabile tramite un dado premistoppa. La tenuta di chiusura è garantita da o-rings in EPDM perossidico.

Le valvole a 4 vie serie M sono dotate di una sonda articolo M 523 in poliammide che gli permette di distribuire correttamente il flusso, in corpi scaldanti lunghi fino a 50 cm. Nel caso non sia rispettata la freccia stampata sul corpo indicante la direzione del flusso, oppure in presenza di installazioni con corpi scaldanti più lunghi di 50 cm, è necessario applicare la prolunga in poliammide articolo M 525 e deve essere tagliata in modo che l'altra estremità sia posta a 10 cm dalla fine del corpo scaldante. Tutte le valvole con attacco per il collegamento al tubo di rame o plastica vengono fornite senza i relativi raccordi montati. L'apertura delle valvole e detentori deve essere fatta con pressione differenziale inferiore a un 1 bar.

Technical data

Maximum working pressure 10 bar
Maximum differential pressure 1 bar
Maximum working temperature 120 °C

Construction characteristics

The 4 ways manual valves have a double tightening to the external and the locking to the obturator switch is ensured by o-rings. All valves series M are produced in nickel plating finishing and are assembled with a white (RAL 9010) ABS hand-wheel. Their pleasant look can easily fit in any type of room. The valve body and the brass parts are produced in compliance to the recent regulation defining the limit of lead use. The 4 ways manual valves series M have been developed to simplify the inner water passage. They are produced with a press-forging process which enhances the new minimalistic look with a great improvement on the external surface. Thanks to the forging process the defects due to the fusion, the porousness and the impurity, are greatly reduced.

The 4 ways manual valves are simple and reliable, they have a double tightness on the control stem, tightened by an o-ring in peroxide EPDM and a teflon gasket adjustable through a stuffing nut. The tightness in close position with the obturator is ensured by a peroxide EPDM o-ring and by a metal conical tight.

The 4 ways valves series M are equipped with a polyamide feeler art. M523 which allows the flow to be distributed to heating bodies up to 50 cm long. In case of heating bodies longer than 50 cm, or where the flow direction indicating arrow is not followed, it is possible to apply the polyamide feeler art. M525, which must be cut in a way that the other end is placed at 10 cm from the end of the heating body. All valves with copper or plastic pipe connection are supplied without fittings. The valves and lockshields' opening must be made with a differential pressure lower than 1 bar.

Технические данные

Максимальное рабочее давление 10 бар
Максимальный перепад давления 1 бар
Максимальная рабочая температура 120 °C

Технические характеристики конструкции

Ручные 4-ходовые вентили обладают двойной герметичностью по направлению изнутри-наружу, герметичность при закрытии затвора обеспечивается за счет уплотнительных прокладок o-ring. Все вентили серии M изготавливаются с никелевым покрытием и имеют маховичок из белого (RAL 9010) ABS-пластика (акрилбутадиеновостирольный пластик). Эти вентили выглядят эстетично, благодаря чему их можно устанавливать в любом помещении. Корпус вентиля и детали выполнены из латуни с низким содержанием свинца в соответствии с последними нормативами.

4-ходовые вентили ручной регулировки серии M спроектированы таким образом, чтобы упростить проход воды внутри корпуса. Вентили производятся путем штамповки, которая позволила получить новый внешний вид и существенно улучшила качество внешней поверхности. Благодаря технологии штамповки удалось избежать многочисленных дефектов, возникающих при литье, прежде всего, пористости и неоднородности, которые являются следствием конкретного производственного цикла.

Ручные 4-ходовые вентили просты и надежны в обращении: они имеют двойную герметичность на штоке управления, которая обеспечивается за счет уплотнительной прокладки o-ring из EPDM пероксидной полимеризации (этиленпропилендиеновый каучук, полимеризованный пероксидным методом) и тefлоновой прокладки, регулируемой при помощи сальниковой гайки. Герметичность при закрытии затвора обеспечивается за счет уплотнительных прокладок o-ring из EPDM пероксидной полимеризации.

4-ходовые вентили серии M имеют зонд из полиамида, арт. M523, обеспечивающий нужное распределение потока, поступающего в отопительные приборы длиной до 50 см. Если не выдерживается направление, обозначенное на корпусе стрелкой, или установленные отопительные приборы имеют длину более 50 см, необходимо использовать выполненный из полиамида удлинитель зонда артикул M 525, который следует обрезать таким образом, чтобы противоположный его конец находился на расстоянии 10 см от края отопительного прибора. В комплект вентилей для медных и пластиковых труб не входят соединительные фитинги. Соединительные фитинги заказываются и поставляются отдельно. Разница давления на открывания вентилей и регулировочных клапанов должна составлять менее 1 бара.

Valvole manuali a 4 vie per impianti monotubo M 87
 4-ways manual valves for single pipe distribution system M 87
 4-ходовые вентили ручной регулировки для однотрубных систем M 87

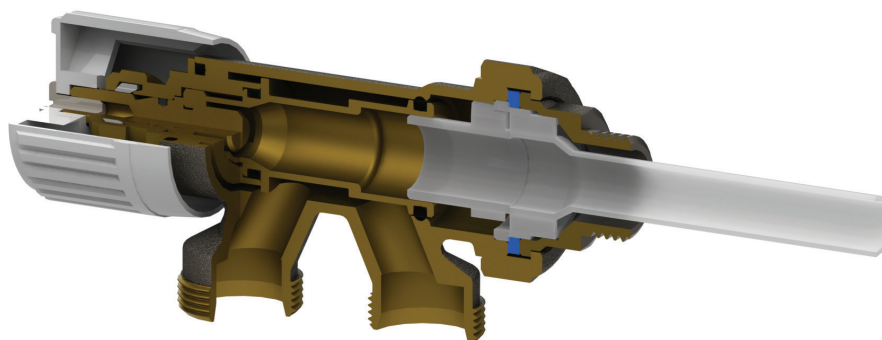

Luxor produce valvole manuali a 4 vie per impianti monotubo e bitubo in grado di soddisfare tutte le esigenze impiantistiche. Tutte le valvole a 4 vie adottano una soluzione costruttiva che permette di avere l'ingresso e l'uscita del flusso da un unico attacco al corpo scaldante. Queste valvole devono essere installate sull'attacco inferiore del corpo scaldante.

Le valvole a 4 vie per impianti monotubo hanno lo scopo di:

- allacciare il corpo scaldante alle tubazioni dell'anello monotubo, che può essere fatta in rame, plastica o tubo multistrato PEX-AL-PEX;
- permette la regolazione della temperatura nell'ambiente, variando il flusso in ingresso nel corpo scaldante;

The 4 ways manual valves for single/double pipe system produced by Luxor are fit for all the systems requirements.

All the 4 ways valves have a construction design so to have the flow inlet and outlet from a single connection to the heating body. These valves must be installed on the bottom connection of the heating body.

The 4 ways valves for single/double pipe system are designed to:

- connect the heating body to the hose of the single pipe ring, which can be copper, plastic or multilayer PEX-AL-PEX.
- allow a room temperature regulation, adjusting the inlet flow to the heating body.

Компания Люксор производит 4-ходовые вентили, пригодные для всевозможных одно- и двухтрубных систем.

Все 4-ходовые вентили имеют конструкцию, обеспечивающую вход и выход потока из одного соединения на отопительном приборе. Эти вентили должны устанавливаться на нижнем присоединении отопительного прибора.

4-ходовые вентили для однотрубных установок предназначены для того, чтобы:

- присоединять отопительный прибор к однотрубной системе из медных, пластиковых или же многослойных труб PEX-AL-PEX;
- обеспечивать регулировку температуры в помещении, изменяя расход на входе в отопительный прибор;
- отсекают поток таким образом, чтобы обеспечить возможность технического обслуживания отопительного прибора без прекращения работы других отопительных приборов;

• intercettare il flusso in modo da permettere delle manutenzioni al corpo scaldante senza compromettere il funzionamento degli altri corpi scaldanti;

• il flusso in arrivo alla valvola è diviso in due parti, una parte entra nel corpo scaldante, l'altra attraverso il bypass prosegue verso il corpo scaldante successivo. Il vantaggio è che il flusso uscito dal corpo scaldante a bassa temperatura si miscela con il flusso che è passato attraverso il bypass a più alta temperatura, in questo modo il flusso che proseguirà verso il corpo scaldante successivo avrà una potenza termica superiore.

La valvola M 87 ha il bypass fisso, in posizione di massima apertura il 50% della portata dell'anello entra nel corpo scaldante.

• seize the flow so to allow the maintenance operations to the heating body without hampering the functioning of the remaining heating bodies.

• divide the flow into two parts: one goes into the heating body, the other through the bypass carries on to the next heating body. The advantage of this is that the flow, coming from the heating body with a low temperature blends with the flow passed through the bypass with a higher temperature, this way the flow will proceed to the next heating body with a higher temperature.

The valve M87 is equipped with a fixed bypass, the 50% of the flow rate enters the heating body.

• разделять поступающий в вентиль поток на две части, причем одна часть поступает в отопительный прибор, а другая через байпас поступает в остальные отопительные приборы.

При этом достигается то преимущество, что выходящий из отопительного прибора поток более низкой температуры смешивается с проходящим через байпас потоком более высокой температуры и, таким образом, поступающий на следующий отопительный прибор поток приобретает более высокую тепловую мощность.

Вентиль M 87 имеет фиксированный байпас: в положении максимально открыто 50% потока подается в отопительный прибор.

Valvole manuali a 4 vie per impianti monotubo e bitubo M 88
 4-ways manual valves for single/double pipe distribution system M 88
 4-ходовые вентили для однотрубных и двухтрубных систем M 88

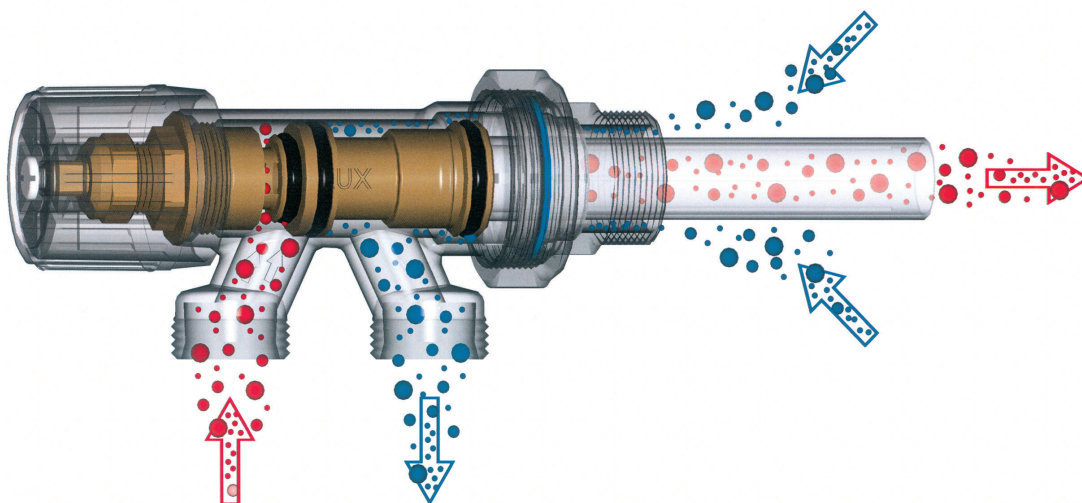

La valvola M 88 in posizione di massima apertura non ha il bypass e il 100% della portata dell'anello entra nel corpo scaldante (vedi immagine).

Il bypass si apre progressivamente in proporzione alla chiusura dell'otturatore (vedi sotto).

The valve M 88 in a position of maximum open is not equipped with a bypass and 100% of the ring flow enters the heating body. (see above).

The bypass opens gradually proportionally to the closure of the obturator.

В вентильях серии M 88 в положении максимально открыто байпас перекрывается, и 100% напора данного контура поступает в отопительный прибор (см. рисунок).

Байпас открывается по возрастающей по мере закрывания затвора (см. ниже).

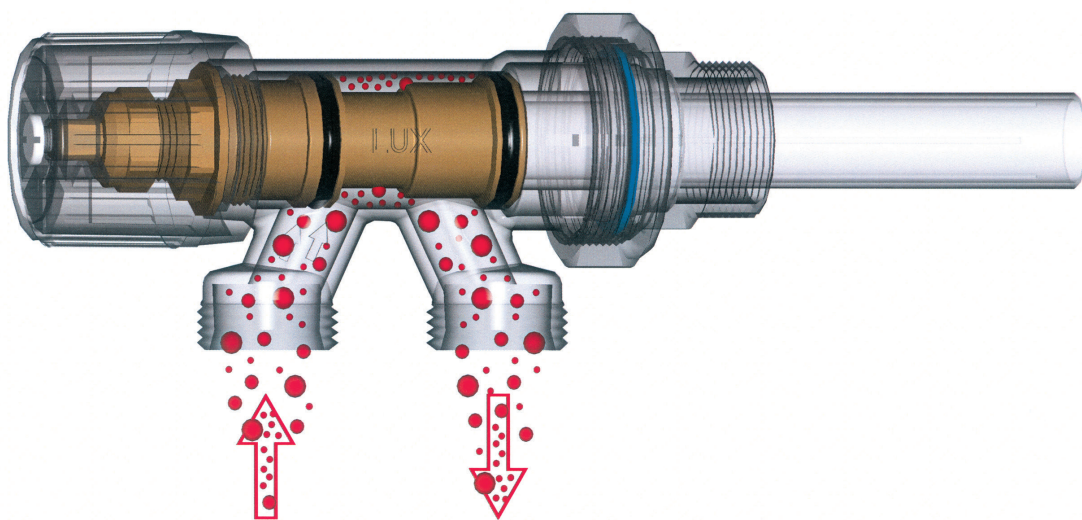

La valvola M 88 in posizione di chiusura ha il bypass al 100% della portata dell'anello, non entra liquido nel corpo scaldante.

Le altre caratteristiche sono uguali alle valvole manuali M 87 per impianti monotubo.

The valve M88 in a close position is equipped with a bypass and 100% of the ring, no liquid enters the heating body.

The other features are the same as for the manual valve M87 for single pipe distribution system.

В вентильях серии M 88 в положении закрыто 100% потока контура уходит через байпас, при этом на данный отопительный прибор теплоноситель не поступает.

Другие характеристики вентиля M 88 равнозначны характеристикам вентилей серии M 87 для однотрубных систем.

Valvole manuali verticali a 4 vie per impianti monotubo M 81-83-85
 4-ways manual vertical valves for single pipe distribution system M 81-83-85
 4-ходовые вентили ручной регулировки для однотрубных систем M 81-83-85



figura A picture A рисунок A

Le valvole manuali verticali a 4 vie possono essere monotubo con un bypass al 50% della portata oppure bitubo al 100% della portata dell'anello.

Le valvole devono essere collegate alla rete rispettando le frecce posizionate sul corpo.

In questo modo le valvole sono in grado di riscaldare un corpo scaldante fino a 7-8 elementi. Nel caso non sia rispettato il verso del flusso o il corpo scaldante sia di dimensioni maggiori agli 8 elementi nella valvola M 81 e M 83 deve essere installata la prolunga articolo M 525.

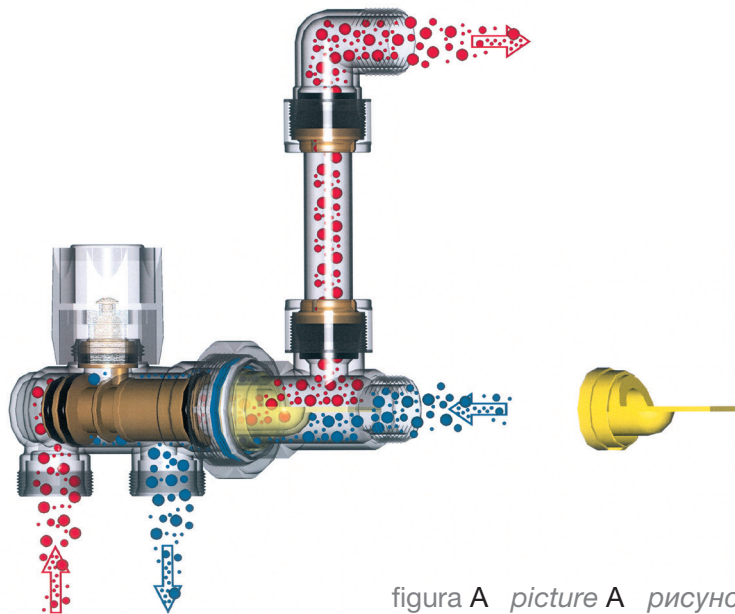
The 4 ways vertical manual valves can be single pipe with a fixed bypass, 50% of the flow on the ring or double pipe 100% of the flow on the ring.

The valves must be connected to the electricity network strictly following the indication of the arrows on the body.

This way the valves can warm up a heating body up to 7-8 elements. In case the flow direction has not been followed, or the heating body has more than 8 elements, on the valve M 81 and M 83 must be installed the filler M 525.

4-ходовые вентили ручной регулировки могут иметь фиксированный байпас: на отопительный прибор может поступать 50% потока контура либо 100% потока.

Вентили необходимо устанавливать в систему с соблюдением направления, которое указывают стрелки на корпусе вентилей.

В этом случае вентили обеспечивают обогрев отопительного прибора длиной до 7-8 секций. В случае, если не соблюдено направление потока, либо длина отопительного прибора составляет более 8 секций, в вентили серии M 81 и M 83 устанавливают удлинитель артикул M 525.

La prolunga deve essere tagliata in modo che l'altra estremità sia posta a 10 cm dalla fine del corpo scaldante.

Nelle valvole M 85 e M 86 se non viene rispettato il verso del flusso bisogna girare il setto nel corpo del convogliatore in modo tale da far riprendere il giusto verso del flusso.

Utilizzando il setto come in figura A il flusso deve entrare dall'attacco con raffigurata la freccia.

The filler must be cut in a way that the other end is placed at 10 cm from the end of the heating body.

If in valve M 85 and M 86 the flow direction is not followed, it is necessary to turn the baffle of the conveying body in such a way to resume the correct flow direction.

Using the baffle as in the picture A the flow must enter from the connection where the arrow is shown.

Удлинитель следует обрезать таким образом, чтобы противоположный его конец находился на расстоянии 10 см от края отопительного прибора.

При использовании вентиля M 85 в случае несоблюдения направления потока необходимо повернуть диафрагму устройства направления потока в положение, при котором поток будет двигаться в нужном направлении.

При использовании диафрагмы в положении, приведенном на рисунке А, поток должен поступать со стороны входа, отмеченного стрелкой.



figura B picture B рисунок B

Se in fase di installazione non dovesse essere rispettato il senso della freccia utilizzare il setto come in figura B.

If, during the installation, the direction of the arrow is not followed, use the baffle as in picture B.

Если при монтаже не было соблюдено направление, указанное стрелкой, использовать диафрагму в положении, указанном на рисунке Б.

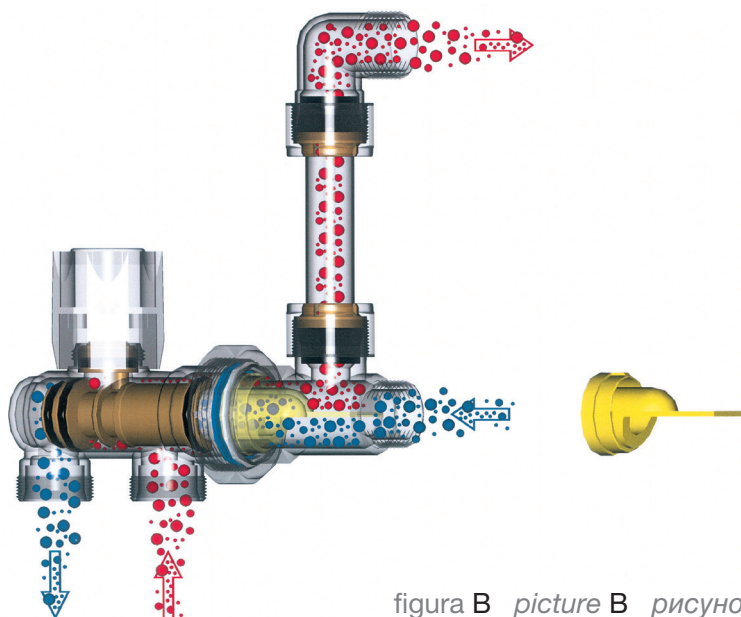
Diagramma di portata valvole
Valves flow rate chart
Диаграмма потери давления вентиля

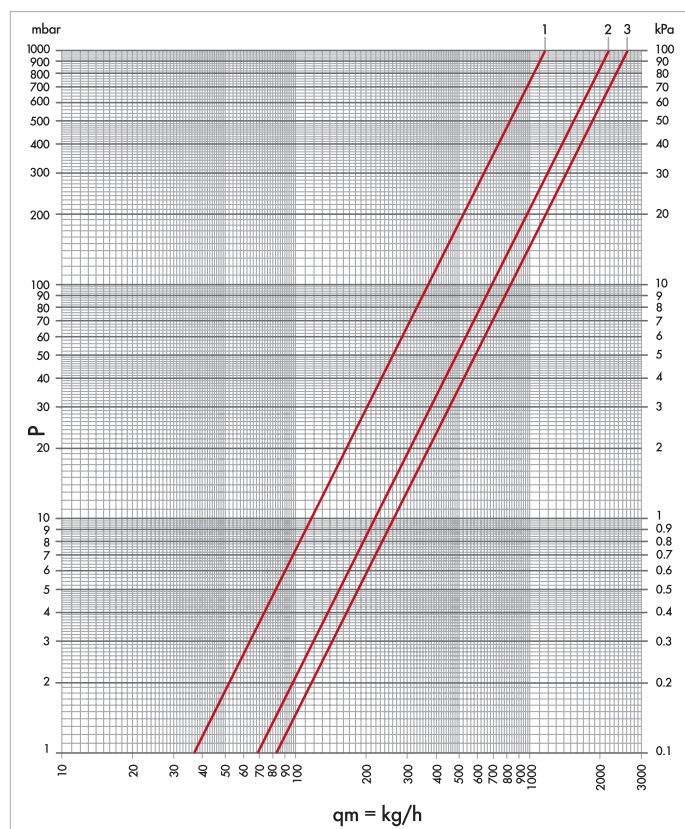

articoli - item - арт			Kv	
M 88 1/2	M 88 3/4	M 86 1/2 100%	1.61	1
M 83 1/2	M 83 3/4	M 85 1/2 100%	2.16	2
M 87 1/2	M 87 3/4	M 86 1/2 50%	2.60	3
M 81 1/2	M 81 3/4	M 85 1/2 50%		

Disegno dimensionale per tipologia valvole
 Dimensional drawing for valves typology
 Чертеж с размерами для группы продукции вентили

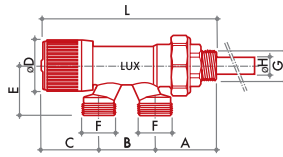

M 87

CODICE CODE КОД	MISURA SIZE РАЗМЕР	A	B	C	D	E	F	G	H	L
68072100	DN 15 1/2"	45	40	41	37	35	M 24x19	G 1/2"	12	126
68072700	DN 20 3/4"	45	40	41	37	35	M 24x19	G 3/4"	16	126

M 88

68072101	DN 15 1/2"	45	40	41	37	35	M 24x19	G 1/2"	12	126
68072701	DN 20 3/4"	45	40	41	37	35	M 24x19	G 3/4"	16	126

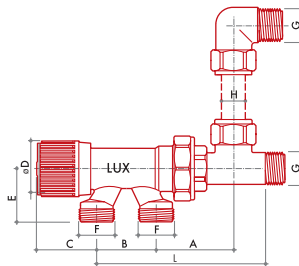

M 86

CODICE CODE КОД	MISURA SIZE РАЗМЕР	A	B	C	D	E	F	G	H	L
68072102	DN 15 1/2" 50%	52	40	41	37	35	M 24x19	G 1/2"	15	110
68072103	DN 15 1/2" 100%	52	40	41	37	35	M 24x19	G 1/2"	15	110

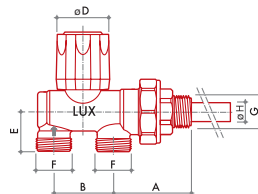

M 81

CODICE CODE КОД	MISURA SIZE РАЗМЕР	A	B	C	D	E	F	G	H	L
68032101	DN 15 1/2"	50	40	-	35	27	M 24x19	G 1/2"	12	-
68032701	DN 20 3/4"	50	40	-	35	27	M 24x19	G 3/4"	16	-

M 83

68042100	DN 15 1/2"	50	40	-	35	27	M 24x19	G 1/2"	12	-
68042700	DN 20 3/4"	50	40	-	35	27	M 24x19	G 3/4"	16	-

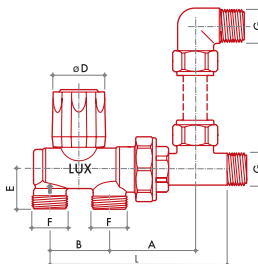

M 85

CODICE CODE КОД	MISURA SIZE РАЗМЕР	A	B	C	D	E	F	G	H	L
68042102	DN 15 1/2" 50%	57	40	-	35	27	M 24x19	G 1/2"	15	114
68042103	DN 20 3/4" 100%	57	40	-	35	27	M 24x19	G 1/2"	15	114

M 87



Valvola monotubo a semplice regolazione, manuale orizzontale. Portata massima al corpo scaldante: 50% della portata dell'anello.
Attacchi tubo rame e tubo plastica.

*4-ways simple manual horizontal regulating valve.
Maximum flow to radiator: 50% ring flow.
Connections for copper and plastic pipe.*

Горизонтальный вентиль с ручной регулировкой для однотрубной системы.

*Максимальный расход через отопительный прибор: 50% от расхода в контуре.
Для медной и пластиковой трубы.*

CODICE CODE КОД	MISURA SIZE РАЗМЕР	RACCORDI TUBO RAME FITTING FOR COPPER PIPE ФИТИНГИ ДЛЯ МЕДНЫХ ТРУБ	RACCORDI TUBO PLASTICA FITTING FOR PLASTIC PIPE ФИТИНГИ ДЛЯ ПЛАСТИКОВЫХ ТРУБ	RACCORDI TUBO MULTISTRATO FITTING FOR MULTILAYER PIPE ФИТИНГИ ДЛЯ МНОГОСЛОЙНЫХ ТРУБ			
68072100	DN 15 1/2"	TR 91	TP 95	TP 97	360	5	40
68072700	DN 20 3/4"	TR 91	TP 95	TP 97	358	5	40

M 88



Valvola monotubo a semplice regolazione, manuale orizzontale (per impianti bitubo).
Portata massima al corpo scaldante: 100% della portata dell'anello.
Attacchi tubo rame e tubo plastica.

*4-ways simple manual horizontal regulating valve (for two pipe distribution).
Maximum flow to radiator: 100% ring flow.
Connections for copper and plastic pipe.*

*Горизонтальный вентиль с ручной регулировкой для двухтрубных систем.
Максимальный расход через отопительный прибор: 100% от расхода в контуре.
Для медной и пластиковой трубы.*

CODICE CODE КОД	MISURA SIZE РАЗМЕР	RACCORDI TUBO RAME FITTING FOR COPPER PIPE ФИТИНГИ ДЛЯ МЕДНЫХ ТРУБ	RACCORDI TUBO PLASTICA FITTING FOR PLASTIC PIPE ФИТИНГИ ДЛЯ ПЛАСТИКОВЫХ ТРУБ	RACCORDI TUBO MULTISTRATO FITTING FOR MULTILAYER PIPE ФИТИНГИ ДЛЯ МНОГОСЛОЙНЫХ ТРУБ			
68072101	DN 15 1/2"	TR 91	TP 95	TP 97	364	5	40
68072701	DN 20 3/4"	TR 91	TP 95	TP 97	364	5	40

M 86



Valvola monotubo diritta a semplice regolazione orizzontale, con convogliatore di flusso.
Portata massima al corpo scaldante: 50% e 100% della portata dell'anello.
Attacchi tubo rame e tubo plastica.

*Single pipe straight, simple horizontal regulation valve with flow conveyor.
Maximum flow to radiator: 50% and 100% ring flow.
Connections for copper and plastic pipe.*

*Горизонтальный прямой вентиль для однотрубной системы с ручной регулировкой и устройством направления потока.
Максимальный расход через отопительный прибор: 50% и 100% от расхода в контуре.
Для медной и пластиковой трубы.*

CODICE CODE КОД	MISURA SIZE РАЗМЕР	RACCORDI TUBO RAME FITTING FOR COPPER PIPE ФИТИНГИ ДЛЯ МЕДНЫХ ТРУБ	RACCORDI TUBO PLASTICA FITTING FOR PLASTIC PIPE ФИТИНГИ ДЛЯ ПЛАСТИКОВЫХ ТРУБ	RACCORDI TUBO MULTISTRATO FITTING FOR MULTILAYER PIPE ФИТИНГИ ДЛЯ МНОГОСЛОЙНЫХ ТРУБ			
68072102	DN 15 1/2" 50%	TR 91	TP 95	TP 97	488	5	40
68072103	DN 15 1/2" 100%	TR 91	TP 95	TP 97	490	5	40



M 81

Valvola monotubo a semplice regolazione, manuale verticale. Portata massima al corpo scaldante: 50% della portata dell'anello.
Attacchi tubo rame e tubo plastica.

*Single pipe vertical, manual regulating valve.
Maximum flow to radiator: 50% ring flow.
Connections for copper and plastic pipe.*

Вертикальный вентиль с ручной регулировкой для однотрубной системы.

*Максимальный расход через отопительный прибор: 50% от расхода в контуре.
Для медной и пластиковой трубы.*

CODICE CODE КОД	MISURA SIZE РАЗМЕР	RACCORDI TUBO RAME FITTING FOR COPPER PIPE ФИТИНГИ ДЛЯ МЕДНЫХ ТРУБ	RACCORDI TUBO PLASTICA FITTING FOR PLASTIC PIPE ФИТИНГИ ДЛЯ ПЛАСТИКОВЫХ ТРУБ	RACCORDI TUBO MULTISTRATO FITTING FOR MULTILAYER PIPE ФИТИНГИ ДЛЯ МНОГОСЛОЙНЫХ ТРУБ			
68032101	DN 15 1/2"	TR 91	TP 95	TP 97	342	5	40
68032701	DN 20 3/4"	TR 91	TP 95	TP 97	342	5	40



M 83

Valvola monotubo a semplice regolazione, manuale verticale. Portata massima al corpo scaldante: 100% della portata dell'anello.
Attacchi tubo rame e tubo plastica.

*Single pipe vertical, manual regulating valve.
Maximum flow to radiator: 100% ring flow.
Connections for copper and plastic pipe.*

Вертикальный вентиль с ручной регулировкой для однотрубной системы.

*Максимальный расход через отопительный прибор: 100% от расхода в контуре.
Для медной и пластиковой трубы.*

CODICE CODE КОД	MISURA SIZE РАЗМЕР	RACCORDI TUBO RAME FITTING FOR COPPER PIPE ФИТИНГИ ДЛЯ МЕДНЫХ ТРУБ	RACCORDI TUBO PLASTICA FITTING FOR PLASTIC PIPE ФИТИНГИ ДЛЯ ПЛАСТИКОВЫХ ТРУБ	RACCORDI TUBO MULTISTRATO FITTING FOR MULTILAYER PIPE ФИТИНГИ ДЛЯ МНОГОСЛОЙНЫХ ТРУБ			
68042100	DN 15 1/2"	TR 91	TP 95	TP 97	348	5	40
68042700	DN 20 3/4"	TR 91	TP 95	TP 97	347	5	40



M 85

Valvola monotubo diritta a semplice regolazione, verticale con convogliatore di flusso.
Portata massima al corpo scaldante: 50% e 100% della portata dell'anello.
Attacchi tubo rame e tubo plastica.

*Single pipe straight, simple vertical regulation valve with flow conveyor. Maximum flow to radiator: 50% and 100% ring flow.
Connections for copper and plastic pipe.*

Вертикальный прямой вентиль для однотрубной системы с ручной регулировкой и устройством направления потока.

*Максимальный расход через отопительный прибор: 50% и 100% от расхода в контуре.
Для медной и пластиковой трубы.*

CODICE CODE КОД	MISURA SIZE РАЗМЕР	RACCORDI TUBO RAME FITTING FOR COPPER PIPE ФИТИНГИ ДЛЯ МЕДНЫХ ТРУБ	RACCORDI TUBO PLASTICA FITTING FOR PLASTIC PIPE ФИТИНГИ ДЛЯ ПЛАСТИКОВЫХ ТРУБ	RACCORDI TUBO MULTISTRATO FITTING FOR MULTILAYER PIPE ФИТИНГИ ДЛЯ МНОГОСЛОЙНЫХ ТРУБ			
68042102	DN 15 1/2" 50%	TR 91	TP 95	TP 97	552	5	40
68042103	DN 15 1/2" 100%	TR 91	TP 95	TP 97	555	5	40

Valvole termostatiche a 4 vie per impianti monotubo
 4-ways thermostatic valves for single pipe distribution system
 4-ходовые термостатические вентили для однотрубных систем

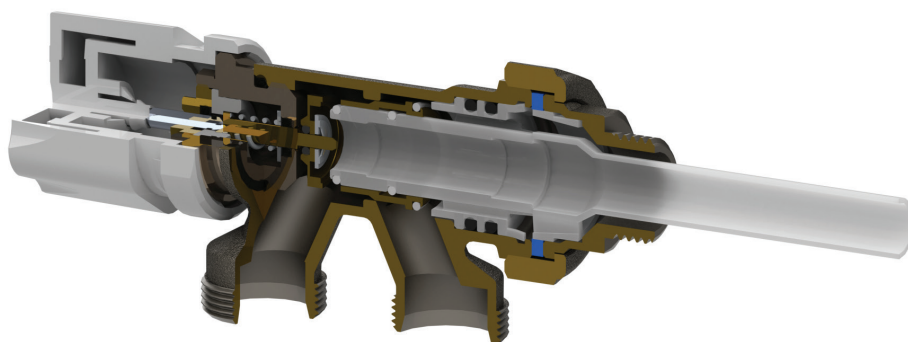

Caratteristiche tecniche

Pressione massima di esercizio 10 bar
 Pressione massima differenziale 1 bar
 Temperatura massima di esercizio 120 °C

Caratteristiche costruttive

Le valvole termostattizzabili a 4 vie serie M sono prodotte con finitura nichelata e montano un cappuccio di protezione art. TM 245 o volantino di comando manuale art. VT 2600 in ABS di colore bianco RAL 9010. Queste valvole hanno una qualità estetica che permette loro di essere installate in qualunque ambiente.

Le valvole monotubo termostattizzabile se equipaggiate con la testa termostatica e con un $\Delta t=2K$, consentono di alimentare il corpo scaldante con una portata pari al 35% della portata totale del circuito.

Il corpo della valvola e i particolari in ottone sono a basso contenuto di piombo in conformità alle più recenti normative.

Il vitone termostatico permette la sostituzione di uno degli o-ring di tenuta sull'asta di comando senza che sia necessario svuotare l'impianto.

L'asta di comando è in acciaio inossidabile AISI 316 con una tenuta garantita da due o-rings in EPDM perossidico mentre la tenuta del vitone è garantita da un o-ring in EPDM perossidico.

Il cappuccio di protezione in ABS di colore bianco RAL 9010 garantisce la protezione da urti accidentali, dallo sporco da cantiere e permette di aprire e chiudere il flusso.

L'innovativo volantino manuale in ABS di colore bianco RAL 9010 permette di trasformare la valvola termostattizzabile in valvola a regolazione manuale.

Le valvole a 4 vie serie M sono dotate di una sonda articolo M 523 in poliammide che gli permette di distribuire correttamente il flusso in corpi scaldanti lunghi fino a 50 cm. Nel caso non sia rispettata la freccia stampata sul corpo indicante la direzione del flusso, oppure in presenza di installazione in corpi scaldanti più lunghi di 50 cm è necessario applicare la prolunga in poliammide articolo M 525.

Per evitare eccessive rumorosità dell'impianto, evitare l'impiego di valvole termostatiche con valori di ΔP superiori a 0,2-0,25 bar.

Tutte le valvole con attacco per il collegamento al tubo di rame o plastica vengono fornite senza i relativi raccordi montati.

L'apertura delle valvole e detentori deve essere fatta con pressione differenziale inferiore a un 1 bar.

Technical data

Max working pressure 10 bar
 Max differential pressure 1 bar
 Max working temperature 120 °C

Construction characteristics

The 4 ways thermostatisable valves series M are produced with a nickel plating finishing and are assembled with a protection cap art. TM 245 or with a white (RAL9010) ABS hand-wheel. Their pleasant look can easily fit them in any type of room.

The single pipe thermostatisable valves when equipped with a thermostatic head can feed any heating body with a flow up to 35% of the total flow system with $\Delta t=2k$.

The body valve and the brass parts are with a low lead content as requested by the recent rules.

The thermostatic screw allows the replacement of the piston rod watertight device without having to empty the system.

The piston rod is in stainless steel AISI 316 with a tightness assured by two peroxide EPDM o-rings while the tightness on the screw stem is assured by one peroxide EPDM o-ring.

The protection cap in ABS white RAL 9010 guarantees a protection against accidental knocks, from dirt and allows the regulation of the inlet flow.

The innovative manual control hand wheel in ABS white (RAL 9010) allows to turn the thermostatisable valve into a manual regulation valve.

The 4 ways valves series M are equipped with a polyamide feeler art. M 523 which allows the flow to be distributed to heating bodies up to 50 cm long. In case of heating bodies longer than 50 cm, or where the arrow indicating the flow direction is not followed, it is possible to apply the polyamide feeler art. M 525.

To avoid excess of noise of the system do not use thermostatic valves with ΔP higher than 0.2-0.25 bar.

All valves with copper or plastic pipe connection are supplied without assembled fittings.

The valves and lockshields' opening must be made with a differential pressure lower than 1 bar.

Технические данные

Максимальное рабочее давление 10 бар
 Максимальное дифференциальное давление 1 бар
 Максимальная рабочая температура 120 °C

Технические характеристики конструкции

4-ходовые вентили под термостатическую головку изготавливаются с никелевым покрытием и имеют защитный колпачок арт. TM 245 либо маховичок ручного управления арт. VT 2600 из ABS-пластика белого цвета RAL 9010. Эти вентили выглядят эстетично, что позволяет устанавливать их в любых помещениях.

Вентили для однетрубных систем под термостатическую головку при условии установки термостатической головки и при $\Delta=2K$ позволяют обеспечить необходимый температурный режим для отопительного прибора при расходе, составляющем 35% от общего расхода контура.

Корпус вентилей и все латунные части выполнены из латуны с низким содержанием свинца согласно последним нормативам.

Термостатический затвор позволяет осуществить замену одной из уплотнительных прокладок на штоке управления без необходимости остановки и опорожнения всей системы.

Шток управления выполнен из нержавеющей стали AISI 316. Герметичность штока обеспечивают две кольцевые прокладки o-ring из EPDM пероксидной полимеризации.

Герметичность затвора обеспечивает 1 кольцевая прокладка o-ring из EPDM пероксидной полимеризации.

Защитный колпачок выполнен из ABS-пластика белого цвета RAL 9010. Он обеспечивает защиту от случайных ударов и грязи на строительной площадке и позволяет открывать и закрывать поток.

Маховичок для ручного управления новой конструкции выполнен из ABS-пластика белого цвета RAL 9010.

Он позволяет использовать термостатический вентиль в качестве вентиля с ручным управлением.

4-ходовые вентили серии M снабжены зондом из полиамида арт. M 523, который позволяет корректно распределять поток в отопительном приборе длиной до 50 см. В случае, если направление потока не соответствует направлению стрелки на корпусе либо отопительные приборы имеют длину более 50 см, необходимо использовать удлинитель из полиамида арт. M 525.

В комплект вентилей для медных и пластиковых труб не входят соединительные фитинги. Соединительные фитинги заказываются и поставляются отдельно.

Разница давления на открывания открывания вентилей и регулировочных клапанов должна составлять менее 1 бара

Disegno dimensionale per tipologia valvole
 Dimensional drawing for valves typology
 Чертеж с размерами для группы продукции вентили

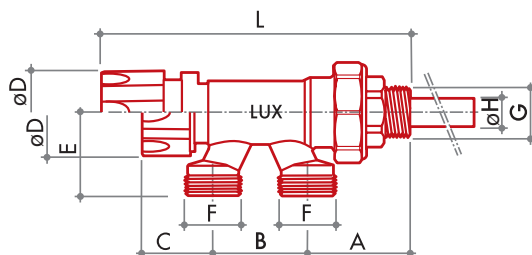

MT 282

CODICE CODE КОД	MISURA SIZE РАЗМЕР	A	B	C	D	E	F	G	H	L
68010021	DN 15 1/2"	46	40	30	37	35	M 24x19	G 1/2"	12	115
68010027	DN 20 3/4"	46	40	30	37	35	M 24x19	G 3/4"	16	115

MT 2582

68010121	DN 15 1/2"	46	40	47	35	35	M 24x19	G 1/2"	12	133
68010127	DN 20 3/4"	46	40	47	35	35	M 24x19	G 3/4"	16	133

Diagramma di portata valvole
Valves flow rate chart
Диаграмма потери давления вентиля

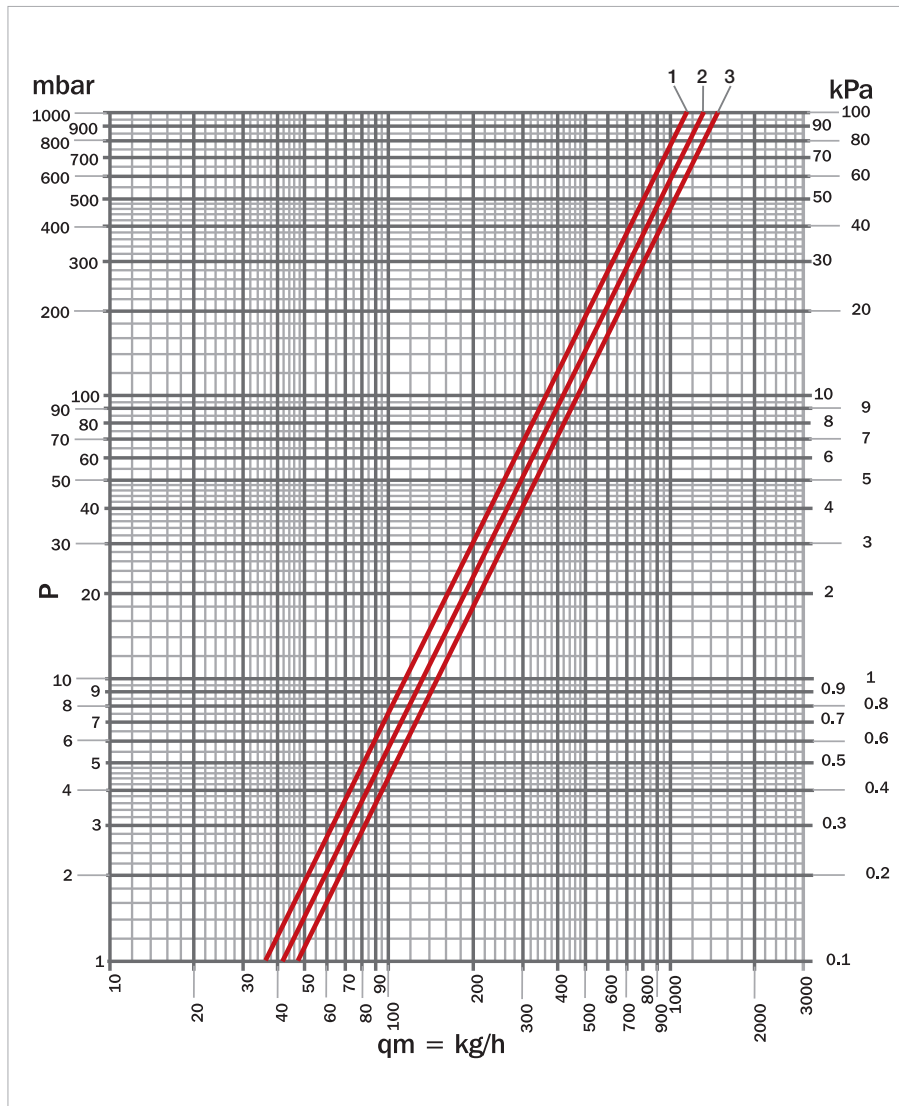

articoli item арт	codice code код	misura size размер	pos позиц	RA %	n° giri loop n. кол-во оборотов	Kv
MT 282	68010021	DN 15 1/2"	1	0	chiuso closed	1,15
	68010027	DN 20 3/4"	1	0	закрыто	1,15
	68010021	DN 15 1/2"	2	100	tutto aperto all open	1,30
	68010027	DN 20 3/4"	3	100	все открыто	1,45
MT 2582	68010121	DN 15 1/2"	1	0	chiuso closed	1,15
	68010127	DN 20 3/4"	1	0	закрыто	1,15
	68010121	DN 15 1/2"	2	100	tutto aperto all open	1,30
	68010127	DN 20 3/4"	3	100	все открыто	1,45

MT 282



Valvola monotubo termostattizzabile o elettrocomandabile con cappuccio di protezione. Portata massima al corpo scaldante: 35% della portata dell'anello ($\Delta t=2K$). Attacchi tubo rame e tubo plastica.

4-ways thermostatic or electronic controlled valve with protection cap.

Maximum flow to radiator: 35% ring flow ($\Delta t=2K$).

Connections for copper and plastic pipe.

4-ходовой вентиль с защитным колпачком под термостатическую или электротермическую головку для однотрубных систем.

Максимальный расход через отопительный прибор: 35% от общего расхода контура (при $\Delta=2K$).

Для медных и пластиковых труб.

CODICE CODE КОД	MISURA SIZE РАЗМЕР	RACCORDI TUBO RAME FITTING FOR COPPER PIPE ФИТИНГИ ДЛЯ МЕДНЫХ ТРУБ	RACCORDI TUBO PLASTICA FITTING FOR PLASTIC PIPE ФИТИНГИ ДЛЯ ПЛАСТИКОВЫХ ТРУБ	RACCORDI TUBO MULTISTRATO FITTING FOR MULTILAYER PIPE ФИТИНГИ ДЛЯ МНОГОСЛОЙНЫХ ТРУБ			
68010021	DN 15 1/2"	TR 91	TP 95	TP 97	353	5	40
68010027	DN 20 3/4"	TR 91	TP 95	TP 97	351	5	40

MT 2582



Valvola monotubo termostattizzabile o elettrocomandabile con volantino di comando manuale articolo VT 2600.

Portata massima al corpo scaldante: 35% della portata dell'anello ($\Delta t=2K$).

Attacchi tubo rame e tubo plastica.

4-ways thermostatic or electronic controlled valve with manual control hand-wheel article VT 2600.

Maximum flow to radiator: 35% ring flow ($\Delta t=2K$).

Connections for copper and plastic pipe.

4-ходовой вентиль под термостатическую или электротермическую головку для однотрубных систем с маховичком ручного управления арт. VT 2600.

Максимальный расход через отопительный прибор: 35% от общего расхода контура (при $\Delta=2K$).

Для медных и пластиковых труб.

CODICE CODE КОД	MISURA SIZE РАЗМЕР	RACCORDI TUBO RAME FITTING FOR COPPER PIPE ФИТИНГИ ДЛЯ МЕДНЫХ ТРУБ	RACCORDI TUBO PLASTICA FITTING FOR PLASTIC PIPE ФИТИНГИ ДЛЯ ПЛАСТИКОВЫХ ТРУБ	RACCORDI TUBO MULTISTRATO FITTING FOR MULTILAYER PIPE ФИТИНГИ ДЛЯ МНОГОСЛОЙНЫХ ТРУБ			
68010121	DN 15 1/2"	TR 91	TP 95	TP 97	360	5	40
68010127	DN 20 3/4"	TR 91	TP 95	TP 97	360	5	40

M 525



Prolunga in PA 6 poliammide per sonde valvole monotubo a 4 vie.

Feeler extension of PA 6 (polyamide) for 4 ways valves.

Удлинитель из полиамида PA 6 для зондов 4-ходовых вентилей.

CODICE CODE КОД	MISURA SIZE РАЗМЕР			
67790230	400 mm	16	50	500
67790299	1000 mm	40	-	-

Valvole per impianti monotubo e bitubo
 Valves for single/double pipe distribution system
 Вентили для одно- и двухтрубных систем

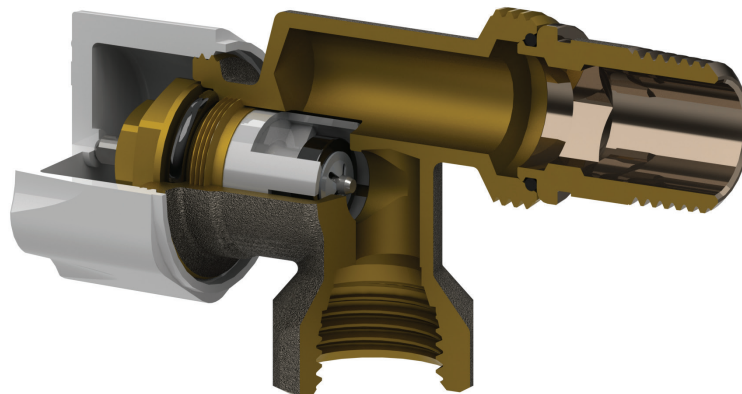

Caratteristiche tecniche

Pressione massima di esercizio 10 bar
 Pressione massima differenziale 1 bar
 Temperatura massima di esercizio 120 °C

Caratteristiche costruttive

Le valvole serie M per impianti monotubo e bitubo sono valvole che offrono un'ottima proprietà fluidodinamica e la doppia tenuta sia verso l'esterno sia sulla chiusura dell'otturatore.

Tutte le valvole serie M sono prodotte con finitura nichelata e montano a seconda dei modelli: una manopola, un cappuccio di protezione, o un volantino di comando manuale, ognuno dei quali in ABS di colore bianco RAL 9010. Queste valvole hanno una qualità estetica che permette loro di essere installate in qualunque ambiente.

Il corpo della valvola e i particolari in ottone sono a basso contenuto di piombo in conformità alle più recenti normative: CW 617 N UNI-EN 12165-98. Il raccordo sferico ha un filetto conico zigrinato per facilitare le operazioni di installazione.

La tenuta con il corpo valvola è assicurata da un accoppiamento metallico e da una tenuta morbida con o-ring in EPDM perossidico.

Le valvole manuali serie M sono semplici ed affidabili.

La semplificazione dei componenti ci ha permesso di garantire la tenuta solo tra asta di comando e corpo della valvola, questa tenuta è realizzata tramite un o-ring in EPDM perossidico e una guarnizione piana in PTFE regolabile da una ghiera premistoppa in ottone. La tenuta in chiusura con l'otturatore è garantita da un o-ring in EPDM perossidico e da una tenuta conica metallica.

Le valvole termostattizzabili serie M con pre-regolazione sono adatte a qualunque impianto di riscaldamento avente come vettore l'acqua calda, hanno un vitone termostatico che offre la possibilità di pre-regolazione del flusso.

Le istruzioni per la regolazione sono riportate sul 2 capitolo "Valvole serie ThermoTekna".

Il vitone termostatico permette la sostituzione di uno degli o-ring di tenuta sull'asta di comando senza che sia necessario svuotare l'impianto. L'asta di comando è in acciaio inossidabile AISI 316 con una tenuta garantita da due o-rings in EPDM perossidico mentre la tenuta del vitone è garantita da un o-ring in EPDM perossidico. La guarnizione di chiusura posta sull'otturatore è sagomata in modo da ottimizzare le caratteristiche fluidodinamiche della valvola.

Il cappuccio di protezione in ABS di colore bianco RAL 9010 garantisce la protezione da urti accidentali, dallo sporco da cantiere e permette di aprire e chiudere il flusso. L'innovativo volantino manuale in ABS di colore bianco RAL 9010 permette di trasformare la valvola termostattizzabile in valvola a regolazione manuale.

- per un corretto funzionamento dell'impianto, si consiglia di installare sempre tra andata e ritorno una valvola di sovrappressione.

- per evitare eccessive rumorosità dell'impianto, evitare l'impiego di valvole termostatiche con valori di ΔP superiori a 0,2-0,25 bar.

- tutte le valvole con attacco per il collegamento al tubo di rame o plastica vengono fornite senza i relativi raccordi montati.

L'apertura delle valvole e detentori deve essere fatta con pressione differenziale inferiore a un 1 bar.

Technical data

Max working pressure 10 bar
 Max differential pressure 1 bar
 Max working temperature 120 °C

Construction characteristics

The valves series M for single/double pipe distribution systems, offer excellent fluid dynamic features and a double tighten both to the external and to the obturator switch. All series M valves are produced in nickel plating finishing and are assembled, according to the models either with a knob, a white (RAL 9010) ABS hand-wheel or a protection cap. Their pleasant look can easily fit them in any type of room. The body valve and the brass parts are with a low lead content as requested by the recent rules. The ball fitting is equipped with a knurled conical thread for easy assembling. The tightness to the body is ensured by a metal coupling and by soft tightening with a peroxide EPDM o-ring.

The valves series M are simple and reliable.

The simplification of the components enabled us to guarantee the tightness only between the control steam and valve body, this tightness is achieved through a peroxide EPDM o-ring and a flat PTFE gasket, adjustable thanks to a stuffing nut.

The tightness with the obturator is ensured by a peroxide EPDM o-ring or by a conical metal tight.

The thermostatisable valves series M with pre-regulation are suitable for any heating system heaving hot water as carrier. They are equipped with a thermostatic screw stem which allows the pre-regulation of the flow.

The regulating instructions are in the 2nd section "Valves series ThermoTekna".

The thermostatic screw allows the replacement of the piston rod watertight device without having to empty the system.

The piston rod is in stainless steel AISI 316 with a tightness assured by two peroxide EPDM o-rings while the tightness on the screw stem is assured by one peroxide EPDM o-ring.

The sealing placed on the obturator is shaped so to optimize the fluid-dynamic features of the valve.

The protection cap in ABS white RAL 9010 guarantees a protection against accidental knocks, from dirt and allows the regulation of the inlet flow. The innovative manual control hand wheel in ABS white (RAL 9010) allows to turn the thermostatisable valve into a manual regulation valve.

- for a correct functioning of the system we suggest to always install between the inlet and the outlet an overpressure valve.
- to avoid excessive noise on the system do not use thermostatic valves with of ΔP higher than 0,2-0,25 bar.
- all valves with copper or plastic pipe connection are supplied without assembled fittings.

The valves and lockshields' opening must be made with a differential pressure lower than 1 bar.

Технические данные

Максимальное рабочее давление: 10 бар
 Максимальный перепад давления: 1 бар
 Максимальная рабочая температура: 120 °C

Технические характеристики конструкции

Вентили серии M для однотрубных и двухтрубных систем обладают превосходными гидродинамическими свойствами и двойной герметичностью как по направлению изнутри-наружу, так и при закрывании затвора. Все вентили серии M изготавливаются с никелевым покрытием и в зависимости от модели имеют: защитный колпачок или маховичок ручного управления, изготовленные из белого (RAL 9010) ABS-пластика. Эти вентили выглядят эстетично, благодаря чему их можно устанавливать в любом помещении.

Корпус вентиля и детали выполнены из латуни с низким содержанием свинца в соответствии с последними нормативами: CW 617 N UNI-EN 12165-98. Сферический фитинг имеет коническую резьбу для облегчения процесса установки.

Герметичность соединения с корпусом обеспечивается за счет уплотнения металл-металл и мягкого уплотнения с уплотнительной прокладкой o-ring из EPDM пероксидной полимеризации. Ручные вентили серии M просты и надежны в обращении: они имеют двойное уплотнение на штоке управления, которое обеспечивается за счет уплотнительной прокладки o-ring из EPDM пероксидной полимеризации и прокладки из тефлона, регулируемой при помощи сальниковой гайки. Герметичность при закрытии затвора обеспечивается за счет уплотнительной прокладки o-ring из EPDM пероксидной полимеризации и металлической уплотнительной муфты с коническим соединением.

Вентили под термостатическую головку серии M с предварительной регулировкой подходят для любых систем отопления, в которых в качестве теплоносителя используется горячая вода. Эти вентили имеют термостатический шпindel, который позволяет осуществлять предварительную регулировку потока. Инструкции по настройке приведены в каталоге 2 «Вентили серии ThermoTekna».

Термостатический шпindel позволяет заменить одну из кольцевых прокладок o-ring на штоке управления без опорожнения системы. Шток управления выполнен из нержавеющей стали AISI 316. Герметичность штока обеспечивают две две кольцевые прокладки o-ring из EPDM пероксидной полимеризации, в то время как герметичность шпинделя обеспечивает одна кольцевая прокладка o-ring из EPDM пероксидной полимеризации. Запорная прокладка на затворе имеет форму, которая позволяет получить оптимальные гидродинамические характеристики.

Защитный колпачок, выполненный из белого (RAL 9010) ABS-пластика, обеспечивает защиту от случайных ударов, от грязи в процессе строительства, а также позволяет открывать и закрывать поток. Маховичок ручного управления, выполненный из белого (RAL 9010) ABS-пластика, позволяет трансформировать вентиль под термостатическую головку в вентиль с ручным управлением.

- При применении в системе термостатических вентилях рекомендуется всегда устанавливать между подающей и обратной линиями клапан, предохраняющий от избыточного давления.
- Во избежание возникновения чрезмерного шума в системе не используйте термостатические вентили при ΔP более 0,2 – 0,25 бар.
- В комплект вентилях для медных и пластиковых труб не входят соединительные фитинги. Соединительные фитинги заказываются и поставляются отдельно.

Разница давления на открывания вентилях и регулировочных клапанов должна составлять менее 1 бара.

Disegno dimensionale per tipologia valvole
 Dimensional drawing for valves typology
 Чертеж с размерами для группы продукции вентили

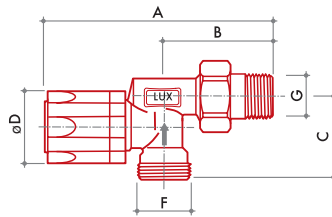

M 300

CODICE CODE КОД	MISURA SIZE РАЗМЕР	A	B	C	D	E	F	G	H	L
13062100	DN 15 1/2"	108	52	39	35	-	M 24x19	R 1/2"	-	-

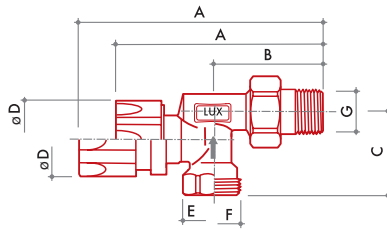

M 320

CODICE CODE КОД	MISURA SIZE РАЗМЕР	A	B	C	D	E	F	G	H	L
13102100	DN 15 1/2"	95	52	39	37	-	M 24x19	R 1/2"	-	-

M 320/A

13102721	DN 15 1/2"	95	52	39	37	-	G 3/4" EK	R 1/2"	-	-
----------	------------	----	----	----	----	---	-----------	--------	---	---

M 322

13202100	DN 15 1/2"	95	52	40	37	G 1/2"	-	R 1/2"	-	-
----------	------------	----	----	----	----	--------	---	--------	---	---

M 330

13122100	DN 15 1/2"	116	52	39	35	-	M 24x19	R 1/2"	-	-
----------	------------	-----	----	----	----	---	---------	--------	---	---

M 330/A

13122721	DN 15 1/2"	116	52	39	35	-	G 3/4" EK	R 1/2"	-	-
----------	------------	-----	----	----	----	---	-----------	--------	---	---

M 332

13222100	DN 15 1/2"	116	52	40	35	G 1/2"	-	R 1/2"	-	-
----------	------------	-----	----	----	----	--------	---	--------	---	---

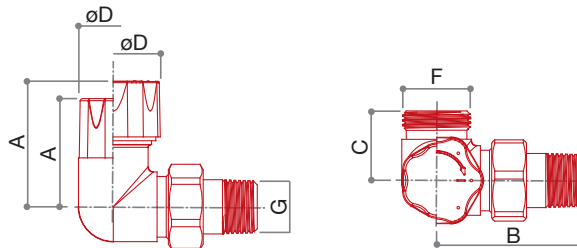

MD 321/A

CODICE CODE КОД	MISURA SIZE РАЗМЕР	A	B	C	D	E	F	G	H	L
13272722	DN 15 1/2"	49	56	27	37	-	G 3/4" EK	R 1/2"	-	-

MS 321/A

13292722	DN 15 1/2"	49	56	27	37	-	G 3/4" EK	R 1/2"	-	-
----------	------------	----	----	----	----	---	-----------	--------	---	---

MD 331/A

13232722	DN 15 1/2"	42	56	27	30	-	G 3/4" EK	R 1/2"	-	-
----------	------------	----	----	----	----	---	-----------	--------	---	---

MS 331/A

13252722	DN 15 1/2"	42	56	27	30	-	G 3/4" EK	R 1/2"	-	-
----------	------------	----	----	----	----	---	-----------	--------	---	---

Diagramma di portata valvole
Valves flow rate chart
Диаграмма потери давления вентили

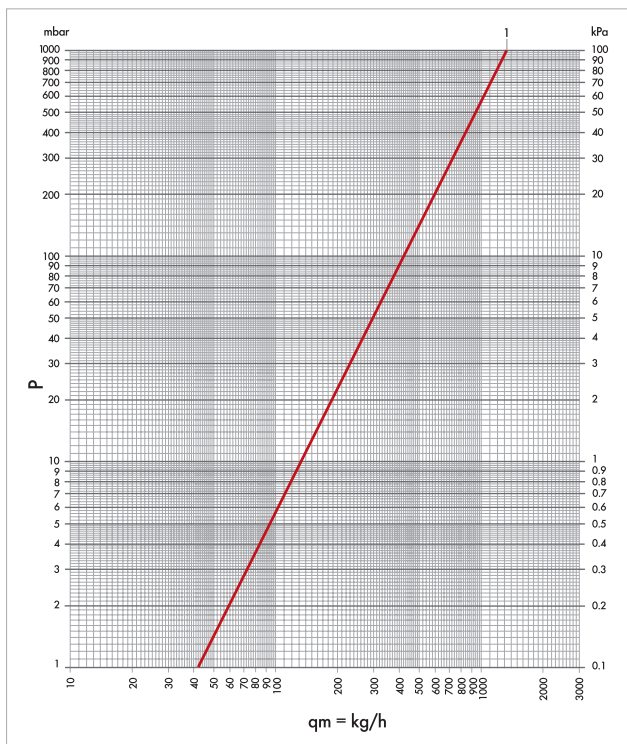

articoli	item	apt	Kv
	M 300		1.31

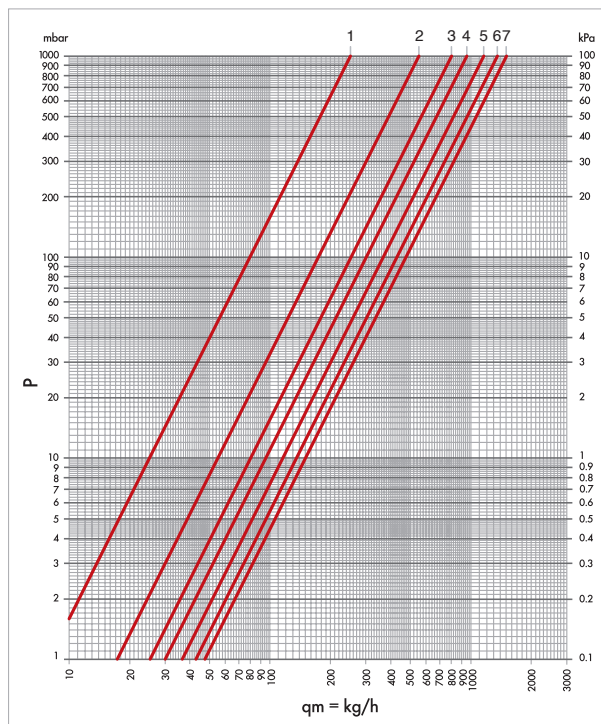

articoli	item	pos	Kv	n. giri	loop
MD 331/A MS 331/A		1	0,25	1	
		2	0,55	1+1/2	
		3	0,80	2	
		4	0,95	2+1/2	
		5	1,15	3	
		6	1,35	3+1/2	
		7	1,50	all open	

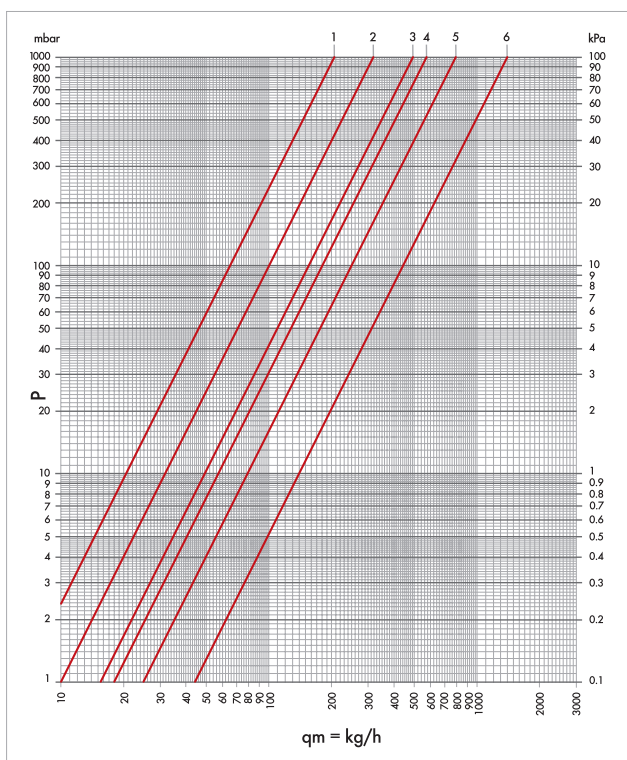

articoli	item	apt	pos	позиц	Kv	Kv Δt 1 °C	Kv Δt 2 °C
M 320 • M 320/A M 330 • M 330/A M 322 • M 332 MD 321/A • MS 331/A			1		0.21	0.15	0.19
			2		0.32	0.20	0.25
			3		0.49	0.24	0.36
			4		0.57	0.24	0.37
			5		0.79	0.24	0.40
			6		1.39	0.32	0.55



M 300



Valvola radiatore a corpo reverso a semplice regolazione.
Attacco tubo rame e tubo plastica.

*Reverse angle radiator valve simple regulating.
Connection for copper and plastic pipe.*

*Радиаторный вентиль с ручной регулировкой и реверсивным корпусом.
Для медной и пластиковой трубы.*

CODICE CODE КОД	MISURA SIZE РАЗМЕР	RACCORDI TUBO RAME FITTING FOR COPPER PIPE ФИТИНГИ ДЛЯ МЕДНЫХ ТРУБ	RACCORDI TUBO PLASTICA FITTING FOR PLASTIC PIPE ФИТИНГИ ДЛЯ ПЛАСТИКОВЫХ ТРУБ	RACCORDI TUBO MULTISTRATO FITTING FOR MULTILAYER PIPE ФИТИНГИ ДЛЯ МНОГОСЛОЙНЫХ ТРУБ			
13062100	DN 15 1/2"	TR 91	TP 95	TP 97	214	10	80



M 320



Valvola radiatore a corpo reverso termostattizzabile o elettrocomandabile con cappuccio di protezione.
Attacco tubo rame e tubo plastica.

*Reverse angle radiator valve thermostatic or electronic controlled with protection cap.
Connection for copper and plastic pipe.*

*Радиаторный вентиль с маховичком ручного управления и реверсивным корпусом под термостатическую или электротермическую головку.
Для медной и пластиковой трубы.*

CODICE CODE КОД	MISURA SIZE РАЗМЕР	RACCORDI TUBO RAME FITTING FOR COPPER PIPE ФИТИНГИ ДЛЯ МЕДНЫХ ТРУБ	RACCORDI TUBO PLASTICA FITTING FOR PLASTIC PIPE ФИТИНГИ ДЛЯ ПЛАСТИКОВЫХ ТРУБ	RACCORDI TUBO MULTISTRATO FITTING FOR MULTILAYER PIPE ФИТИНГИ ДЛЯ МНОГОСЛОЙНЫХ ТРУБ			
13102100	DN 15 1/2"	TR 91	TP 95	TP 97	207	10	80



M 330



Valvola radiatore a corpo reverso termostattizzabile o elettrocomandabile con volantino di comando manuale.
Attacco tubo rame e tubo plastica.

*Reverse angle radiator valve thermostatic or electronic controlled with manual control hand-wheel.
Connection for copper and plastic pipe.*

*Радиаторный вентиль с защитным колпачком и реверсивным корпусом под термостатическую или электротермическую головку.
Для медной и пластиковой трубы.*

CODICE CODE КОД	MISURA SIZE РАЗМЕР	RACCORDI TUBO RAME FITTING FOR COPPER PIPE ФИТИНГИ ДЛЯ МЕДНЫХ ТРУБ	RACCORDI TUBO PLASTICA FITTING FOR PLASTIC PIPE ФИТИНГИ ДЛЯ ПЛАСТИКОВЫХ ТРУБ	RACCORDI TUBO MULTISTRATO FITTING FOR MULTILAYER PIPE ФИТИНГИ ДЛЯ МНОГОСЛОЙНЫХ ТРУБ			
13122100	DN 15 1/2"	TR 91	TP 95	TP 97	215	10	80



M 320/A



Valvola radiatore a corpo reverso termostattizzabile o elettrocomandabile con cappuccio di protezione.
Attacchi tipo **eurocono**.

*Reverse angle radiator valve thermostatic or electronic controlled with protection cap.
Connections **eurokonus** type.*

*Радиаторный вентиль с маховичком ручного управления и реверсивным корпусом под термостатическую или электротермическую головку.
Соединение **евроконус**.*

CODICE CODE КОД	MISURA SIZE РАЗМЕР	RACCORDI TUBO RAME FITTING FOR COPPER PIPE ФИТИНГИ ДЛЯ МЕДНЫХ ТРУБ	RACCORDI TUBO PLASTICA FITTING FOR PLASTIC PIPE ФИТИНГИ ДЛЯ ПЛАСТИКОВЫХ ТРУБ	RACCORDI TUBO MULTISTRATO FITTING FOR MULTILAYER PIPE ФИТИНГИ ДЛЯ МНОГОСЛОЙНЫХ ТРУБ			
13102721	DN 15 1/2"	TR 91/A	TP 98	TP 99	210	10	80

M 330/A



Valvola radiatore a corpo reverso termostattizzabile o elettrocomandabile con volantino di comando manuale.

Attacchi tipo **eurocono**.

*Reverse angle radiator valve thermostatic or electronic controlled with protection cap.
Connections **eurokonus** type.*

*Радиаторный вентиль под термостатическую или электротермическую головку с защитным колпачком и обратным корпусом.
Соединение **евроконус**.*

CODICE CODE КОД	MISURA SIZE РАЗМЕР	RACCORDI TUBO RAME FITTING FOR COPPER PIPE ФИТИНГИ ДЛЯ МЕДНЫХ ТРУБ	RACCORDI TUBO PLASTICA FITTING FOR PLASTIC PIPE ФИТИНГИ ДЛЯ ПЛАСТИКОВЫХ ТРУБ	RACCORDI TUBO MULTISTRATO FITTING FOR MULTILAYER PIPE ФИТИНГИ ДЛЯ МНОГОСЛОЙНЫХ ТРУБ			
13122721	DN 15 1/2"	TR 91/A	TP 98	TP 99	217	10	80

M 322



Valvola radiatore a corpo reverso termostattizzabile o elettrocomandabile con cappuccio di protezione. Attacchi tubo ferro.

*Reverse angle radiator valve thermostatic or electronic controlled with protection cap.
Connections for iron pipe.*

*Радиаторный вентиль под термостатическую или электротермическую головку с защитным колпачком и обратным корпусом.
Для стальной трубы.*

CODICE CODE КОД	MISURA SIZE РАЗМЕР	RACCORDI TUBO RAME FITTING FOR COPPER PIPE ФИТИНГИ ДЛЯ МЕДНЫХ ТРУБ	RACCORDI TUBO PLASTICA FITTING FOR PLASTIC PIPE ФИТИНГИ ДЛЯ ПЛАСТИКОВЫХ ТРУБ	RACCORDI TUBO MULTISTRATO FITTING FOR MULTILAYER PIPE ФИТИНГИ ДЛЯ МНОГОСЛОЙНЫХ ТРУБ			
13202100	DN 15 1/2"	TR 92	-	-	221	10	80

M 332



Valvola radiatore a corpo reverso termostattizzabile o elettrocomandabile con volantino di comando manuale. Attacchi tubo ferro.

*Reverse angle radiator valve thermostatic or electronic controlled with manual control hand-wheel.
Connections for iron pipe.*

*Радиаторный вентиль под термостатическую или электротермическую головку с маховичком ручного управления и обратным корпусом.
Для стальной трубы.*

CODICE CODE КОД	MISURA SIZE РАЗМЕР	RACCORDI TUBO RAME FITTING FOR COPPER PIPE ФИТИНГИ ДЛЯ МЕДНЫХ ТРУБ	RACCORDI TUBO PLASTICA FITTING FOR PLASTIC PIPE ФИТИНГИ ДЛЯ ПЛАСТИКОВЫХ ТРУБ	RACCORDI TUBO MULTISTRATO FITTING FOR MULTILAYER PIPE ФИТИНГИ ДЛЯ МНОГОСЛОЙНЫХ ТРУБ			
13222100	DN 15 1/2"	TR 92	-	-	228	10	80

M 526



Tubo in acciaio morbido cromato per collegamento dei gruppi monotubo a due attacchi (valvole a corpo reverso e valvole diritte con raccordo a 90° collegate con i distributori M 340, M 340/A, M 350, M 350/A, M 360, M 360/A, M 370 e M 370/A).

Soft steel pipe, chrome plated to connect reverse radiator valves and straight radiator (valve with 90° elbow to distributors M 340, M 340/A, M 350, M 350/A, M 360, M 360/A, M 370 and M 370/A).

Калиброванная трубка из хромированной мягкой стали для подсоединения узлов подключения для однотрубных систем с двумя соединениями (вентили с обратным корпусом и прямые вентили с коленом на 90°, соединенные с распределителями M 340, M 340/A, M 350, M 350/A, M 360, M 360/A, M 370, M 370/A).

CODICE CODE КОД	MISURA SIZE РАЗМЕР	LUNGHEZZA LENGTH ДЛИНА			
67500115	Ø 15 MM	500 MM	172	-	-
67500215	Ø 15 MM	600 MM	208	-	-
67500315	Ø 15 MM	800 MM	278	-	-
67500015	Ø 15 MM	1000 MM	348	-	-

Valvole coassiali
Co-axial valves
Вентили радиаторные угловые

MD 321/A



Valvola radiatore coassiale destra termostattizzabile o elettrocomandabile con cappuccio di protezione. Attacco tipo **eurocono**.

*Co-axial right radiator valve thermostatisable or electrically controllable with protection cap. Connection **eurokonus** type.*

*Радиаторный вентиль под термостатическую или электротермическую головку с защитным колпачком. Подключение справа. Соединение **евроконус**.*

CODICE CODE КОД	MISURA SIZE РАЗМЕР	RACCORDI TUBO RAME FITTING FOR COPPER PIPE ФИТИНГИ ДЛЯ МЕДНЫХ ТРУБ	RACCORDI TUBO PLASTICA FITTING FOR PLASTIC PIPE ФИТИНГИ ДЛЯ ПЛАСТИКОВЫХ ТРУБ	RACCORDI TUBO MULTISTRATO FITTING FOR MULTILAYER PIPE ФИТИНГИ ДЛЯ МНОГОСЛОЙНЫХ ТРУБ			
13272722	DN 15 1/2"	TR 91/A	TP 98	TP 99	287	10	80

MS 321/A



Valvola radiatore coassiale sinistra termostattizzabile o elettrocomandabile con cappuccio di protezione. Attacco tipo **eurocono**.

*Co-axial left radiator valve thermostatisable or electrically controllable with protection cap. Connection **eurokonus** type.*

*Радиаторный вентиль под термостатическую или электротермическую головку с защитным колпачком. Подключение слева. Соединение **евроконус**.*

CODICE CODE КОД	MISURA SIZE РАЗМЕР	RACCORDI TUBO RAME FITTING FOR COPPER PIPE ФИТИНГИ ДЛЯ МЕДНЫХ ТРУБ	RACCORDI TUBO PLASTICA FITTING FOR PLASTIC PIPE ФИТИНГИ ДЛЯ ПЛАСТИКОВЫХ ТРУБ	RACCORDI TUBO MULTISTRATO FITTING FOR MULTILAYER PIPE ФИТИНГИ ДЛЯ МНОГОСЛОЙНЫХ ТРУБ			
13292722	DN 15 1/2"	TR 91/A	TP 98	TP 99	287	10	80

MD 331/A



Detentore di regolazione coassiale destro. Attacco tipo **eurocono**.

*Co-axial right lockshield regulating valve. Connection **eurokonus** type.*

*Угловой регулировочный клапан. Подключение справа. Соединение **евроконус**.*

CODICE CODE КОД	MISURA SIZE РАЗМЕР	RACCORDI TUBO RAME FITTING FOR COPPER PIPE ФИТИНГИ ДЛЯ МЕДНЫХ ТРУБ	RACCORDI TUBO PLASTICA FITTING FOR PLASTIC PIPE ФИТИНГИ ДЛЯ ПЛАСТИКОВЫХ ТРУБ	RACCORDI TUBO MULTISTRATO FITTING FOR MULTILAYER PIPE ФИТИНГИ ДЛЯ МНОГОСЛОЙНЫХ ТРУБ			
13232722	DN 15 1/2"	TR 91/A	TP 98	TP 99	258	10	80

MS 331/A



Detentore di regolazione coassiale sinistro. Attacchi tipo **eurocono**.

*Co-axial left lockshield regulating valve. Connections **eurokonus** type.*

*Угловой регулировочный клапан. Подключение слева. Соединение **евроконус**.*

CODICE CODE КОД	MISURA SIZE РАЗМЕР	RACCORDI TUBO RAME FITTING FOR COPPER PIPE ФИТИНГИ ДЛЯ МЕДНЫХ ТРУБ	RACCORDI TUBO PLASTICA FITTING FOR PLASTIC PIPE ФИТИНГИ ДЛЯ ПЛАСТИКОВЫХ ТРУБ	RACCORDI TUBO MULTISTRATO FITTING FOR MULTILAYER PIPE ФИТИНГИ ДЛЯ МНОГОСЛОЙНЫХ ТРУБ			
13252722	DN 15 1/2"	TR 91/A	TP 98	TP 99	258	10	80

Distributori a 4 vie per impianti monotubo e bitubo
4-ways distributors for single/double pipe distribution system
4-ходовые вентили для одно- и двухтрубных систем

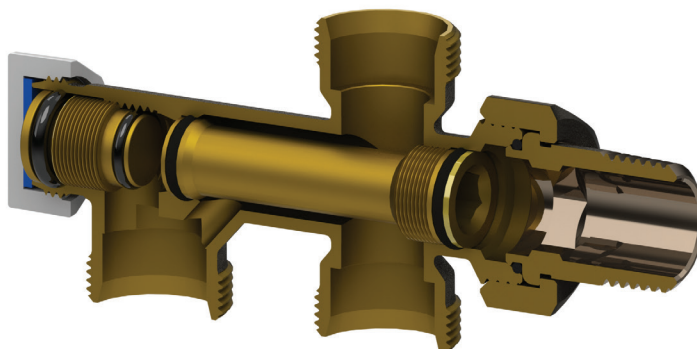

Caratteristiche tecniche

Pressione massima di esercizio 10 bar
Pressione massima differenziale 1 bar
Temperatura massima di esercizio 120 °C

Caratteristiche costruttive

Luxor produce distributori a 4 vie con attacchi a muro e a pavimento, hanno la doppia tenuta verso l'esterno e la chiusura dell'otturatore è assicurata tramite o-ring.

I distributori devono essere installati nella parte inferiore del corpo scaldante e devono essere collegati ad una valvola installata nella parte superiore dello stesso.

L'ingresso del flusso avviene tramite la valvola mentre il ritorno attraversa il distributore.

I distributori serie M sono prodotti con finitura nichelata e hanno una qualità estetica che permette loro di essere installati in qualunque ambiente.

Tutti i distributori hanno la possibilità di regolare e/o chiudere la portata limitando l'alzata dell'otturatore.

Il corpo dei distributori e i particolari in ottone sono a basso contenuto di piombo in conformità alle più recenti normative: CW 617 N UNI-EN 12165-98.

I distributori serie M hanno la tenuta assicurata da un o-ring in EPDM perossidico e da una guarnizione in fasit all'interno del nuovo tappo in ABS di colore bianco RAL 9010.

La tenuta in chiusura con l'otturatore è garantita da un o-ring in EPDM perossidico.

I distributori serie M devono essere installati rispettando scrupolosamente la freccia stampata sul corpo indicante la direzione del flusso.

Il raccordo sferico ha un filetto conico zigrinato per facilitare le operazioni di installazione. La tenuta con il corpo valvola è assicurata da un accoppiamento metallico e da una tenuta morbida con o-ring in EPDM perossidico.

- tutte le valvole con attacco per il collegamento al tubo di rame o plastica vengono fornite senza relativi raccordi montati.

L'apertura delle valvole e detentori deve essere fatta con pressione differenziale inferiore a un 1 bar.

Technical data

Maximum working pressure 10 bar
Maximum differential pressure 1 bar
Maximum working temperature 120 °C

Construction characteristics

Luxor's 4 ways distributors with connection for wall and floor heating system, have a double tightness to the external and the locking to the obturator switch is ensured by an o-ring.

The distributors must be installed in the lower part of the heating body and must be connected to a valve installed in the top part of the heating body.

The flow inlet is through the valve while the outlet flow goes through the distributor.

All distributors series M are produced with nickel plating finishing. Their pleasant look can easily fit in any type of room.

All the distributors allow a flow regulation closure by limiting the rise of the obturator.

The valve body and all the brass parts are produced with a low lead content as requested by the recent rules: CW 617 N UNI-EN 12165-98.

The tightness of the series M distributor is ensured by an o-ring in peroxide EPDM and by a fasit sealing within a new cap realized in white (RAL 9010) ABS. The tightness in close position is ensured by a peroxide EPDM o-ring.

The series M distributors must be installed strictly following the flow indication arrow marked on the body.

The installation is eased thanks to the spherical fitting the knurled conical thread. The tightness on the distribution body is ensured by a metal coupling and a soft peroxide EPDM o-ring.

- all distributors with copper or plastic pipe connection are supplied without fittings.

The valves and lockshields' opening must be made with a differential pressure lower than 1 bar.



Технические данные

Максимальное рабочее давление 10 бар
 Максимальный перепад давления 1 бар
 Максимальная рабочая температура 120 °C

Технические характеристики конструкции

Компания Люксор производит 4-ходовые распределители с настенными и напольными соединениями, они имеют двойное уплотнение, предохраняющее от протечек наружу. Герметичность при закрытии затвора обеспечивается за счет уплотнительных прокладок o-ring.

Распределители должны устанавливаться в нижней части отопительного прибора и должны быть соединены с вентилем, установленным в верхней части отопительного прибора. Поток поступает через вентиль, а выходит через распределитель.

Распределители серии M изготавливаются с никелевым покрытием и выглядят эстетично, благодаря чему их можно устанавливать в любом помещении.

Все распределители могут регулировать и/или перекрывать поток, ограничивая подъем затвора.

Корпуса распределителей и детали выполнены из латуни с низким содержанием свинца в соответствии с последними нормативами: CW 617 N UNI-EN 12165-98.

Герметичность распределителей серии M обеспечивается за счет уплотнительной прокладки o-ring из EPDM пероксидной полимеризации и прокладки из фазит внутри латунной крышки из ABS-пластика белого цвета RAL 9010. Герметичность при закрытии затвора обеспечивается за счет уплотнительной прокладки o-ring из EPDM пероксидной полимеризации.

При установке распределителей серии M следует неукоснительно сверяться со стрелкой на корпусе, указывающей направление потока.

Сферический фитинг имеет коническую резьбу для облегчения процесса установки. Герметичность соединения с корпусом распределителя обеспечивается за счет уплотнения металл-металл и мягкого уплотнения с уплотнительной прокладкой o-ring из EPDM пероксидной полимеризации.

- В комплект вентиля для медных и пластиковых труб не входят соединительные фитинги. Соединительные фитинги заказываются и поставляются отдельно.

Разница давления на открывания вентиля и регулировочных клапанов должна составлять менее 1 бара.

Disegno dimensionale per tipologia distributori
 Dimensional drawing for distributors typology
 Чертеж с размерами для группы продукции распределители

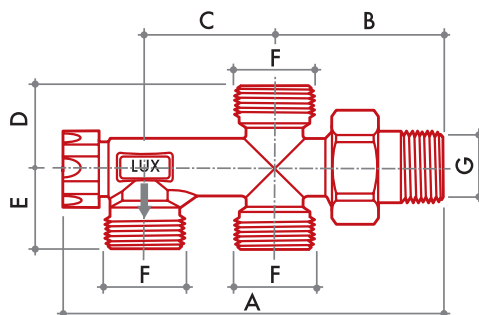

M 341

CODICE CODE КОД	MISURA SIZE РАЗМЕР	A	B	C	D	E	F	G	H	L
13142100	DN 15 1/2"	118	52	40	25	25	M 24x19	R 1/2"	-	-

M 351

13152100	DN 15 1/2"	118	52	40	25	25	M 24x19	R 1/2"	-	-
----------	------------	-----	----	----	----	----	---------	--------	---	---

M 341/A

13142721	DN 15 1/2"	118	52	40	25	25	G 3/4" EK	R 1/2"	-	-
----------	------------	-----	----	----	----	----	-----------	--------	---	---

M 351/A

13152721	DN 15 1/2"	118	52	40	25	25	G 3/4" EK	R 1/2"	-	-
----------	------------	-----	----	----	----	----	-----------	--------	---	---

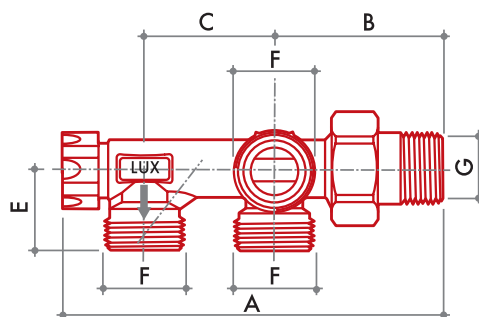

M 361

CODICE CODE КОД	MISURA SIZE РАЗМЕР	A	B	C	D	E	F	G	H	L
13242100	DN 15 1/2"	118	52	40	-	25	M 24x19	R 1/2"	-	-

M 371

13252100	DN 15 1/2"	118	52	40	-	25	M 24x19	R 1/2"	-	-
----------	------------	-----	----	----	---	----	---------	--------	---	---

M 361/A

13242721	DN 15 1/2"	118	52	40	-	25	G 3/4 EK	R 1/2"	-	-
----------	------------	-----	----	----	---	----	----------	--------	---	---

M 371/A

13252721	DN 15 1/2"	118	52	40	-	25	G 3/4 EK	R 1/2"	-	-
----------	------------	-----	----	----	---	----	----------	--------	---	---

Diagramma di portata distributori
 Distributors flow rate chart
 Диаграмма потери давления распределители

M 351 M 351/A M 371 M 371/A

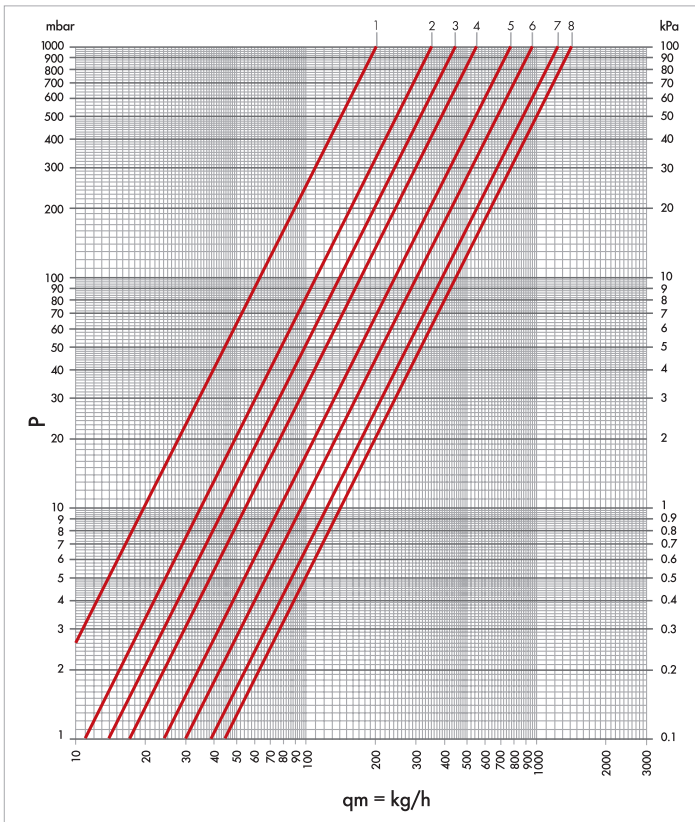

pos	позиц	n. giri	loop n°	кол-во оборотов	Kv
1	1	1			0.20
2	2	1+1/2			0.35
3	3	2			0.43
4	4	2+1/2			0.55
5	5	3			0.78
6	6	3+1/2			0.95
7	7	4			1.22
8	8	tutto aperto	all open	все открыто	1.41

M 341 M 341/A M 361 M 361/A

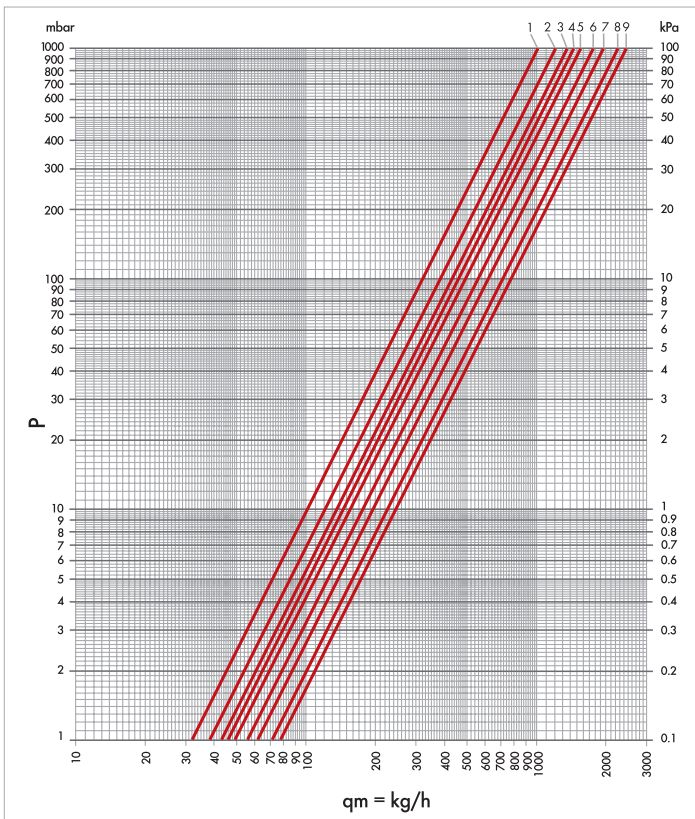

pos	позиц	n. giri	loop n°	кол-во оборотов	Kv
1	1	chiuso	closed	закрыто	1.00
2	2	1			1.20
3	3	1+1/2			1.35
4	4	2			1.43
5	5	2+1/2			1.55
6	6	3			1.78
7	7	3+1/2			1.95
8	8	4			2.22
9	9	tutto aperto	all open	все открыто	2.41

M 341



Distributore a 4 vie con attacchi a pavimento.
Portata massima al corpo scaldante: 50% della portata dell'anello.
Attacchi tubo rame e tubo plastica.

*4-ways distributor with connections to floor.
Maximum flow to radiator: 50% ring flow.
Connections for iron copper and plastic pipe.*

4-ходовой распределитель с напольными присоединениями.

*Максимальный расход через отопительный прибор - 50% расхода в контуре.
Для медной и пластиковой трубы.*

CODICE CODE КОД	MISURA SIZE РАЗМЕР	RACCORDI TUBO RAME FITTING FOR COPPER PIPE ФИТИНГИ ДЛЯ МЕДНЫХ ТРУБ	RACCORDI TUBO PLASTICA FITTING FOR PLASTIC PIPE ФИТИНГИ ДЛЯ ПЛАСТИКОВЫХ ТРУБ	RACCORDI TUBO MULTISTRATO FITTING FOR MULTILAYER PIPE ФИТИНГИ ДЛЯ МНОГОСЛОЙНЫХ ТРУБ			
13142100	DN 15 1/2"	TR 91	TP 95	TP 97	242	10	80

M 351



Distributore a 4 vie con attacchi a pavimento.
Portata massima al corpo scaldante: 100% della portata dell'anello.
Attacchi tubo rame e tubo plastica.

*4-ways distributor with connections to floor.
Maximum flow to radiator: 100% ring flow.
Connections for iron copper and plastic pipe.*

4-ходовой распределитель с напольными присоединениями.

*Максимальный расход через отопительный прибор - 100% расхода в контуре.
Для медной и пластиковой трубы.*

CODICE CODE КОД	MISURA SIZE РАЗМЕР	RACCORDI TUBO RAME FITTING FOR COPPER PIPE ФИТИНГИ ДЛЯ МЕДНЫХ ТРУБ	RACCORDI TUBO PLASTICA FITTING FOR PLASTIC PIPE ФИТИНГИ ДЛЯ ПЛАСТИКОВЫХ ТРУБ	RACCORDI TUBO MULTISTRATO FITTING FOR MULTILAYER PIPE ФИТИНГИ ДЛЯ МНОГОСЛОЙНЫХ ТРУБ			
13152100	DN 15 1/2"	TR 91	TP 95	TP 97	242	10	80

M 341/A



Distributore a 4 vie con attacchi a pavimento.
Portata massima al corpo scaldante: 50% della portata dell'anello.
Attacchi tipo **eurocono**.

*4-ways distributor with connections to floor.
Maximum flow to radiator: 50% ring flow.
Connection **eurokonus** type.*

4-ходовой распределитель с напольными присоединениями.

*Максимальный расход через отопительный прибор - 50% расхода в контуре.
Соединение **евроконус**.*

CODICE CODE КОД	MISURA SIZE РАЗМЕР	RACCORDI TUBO RAME FITTING FOR COPPER PIPE ФИТИНГИ ДЛЯ МЕДНЫХ ТРУБ	RACCORDI TUBO PLASTICA FITTING FOR PLASTIC PIPE ФИТИНГИ ДЛЯ ПЛАСТИКОВЫХ ТРУБ	RACCORDI TUBO MULTISTRATO FITTING FOR MULTILAYER PIPE ФИТИНГИ ДЛЯ МНОГОСЛОЙНЫХ ТРУБ			
13142721	DN 15 1/2"	TR 91/A	TP 98	TP 99	245	10	80

M 351/A



Distributore a 4 vie con attacchi a pavimento.
Portata massima al corpo scaldante: 100% della portata dell'anello.
Attacchi tipo **eurocono**.

*4-ways distributor with connections to floor.
Maximum flow to radiator: 100% ring flow.
Connection **eurokonus** type.*

4-ходовой распределитель с напольными присоединениями.

*Максимальный расход через отопительный прибор - 100% расхода в контуре.
Соединение **евроконус**.*

CODICE CODE КОД	MISURA SIZE РАЗМЕР	RACCORDI TUBO RAME FITTING FOR COPPER PIPE ФИТИНГИ ДЛЯ МЕДНЫХ ТРУБ	RACCORDI TUBO PLASTICA FITTING FOR PLASTIC PIPE ФИТИНГИ ДЛЯ ПЛАСТИКОВЫХ ТРУБ	RACCORDI TUBO MULTISTRATO FITTING FOR MULTILAYER PIPE ФИТИНГИ ДЛЯ МНОГОСЛОЙНЫХ ТРУБ			
13152721	DN 15 1/2"	TR 91/A	TP 98	TP 99	255	10	80

M 361



Distributore a 4 vie con attacchi a parete. Portata massima al corpo scaldante: 50% della portata dell'anello.

Attacchi tubo rame e tubo plastica.

*4-ways distributor with connections to wall.
Maximum flow to radiator: 50% ring flow.
Connections for iron copper and plastic pipe.*

4-ходовой распределитель с настенными присоединениями.

Максимальный расход через отопительный прибор - 50% расхода в контуре.

Для медной и пластиковой трубы.

CODICE CODE КОД	MISURA SIZE РАЗМЕР	RACCORDI TUBO RAME FITTING FOR COPPER PIPE ФИТИНГИ ДЛЯ МЕДНЫХ ТРУБ	RACCORDI TUBO PLASTICA FITTING FOR PLASTIC PIPE ФИТИНГИ ДЛЯ ПЛАСТИКОВЫХ ТРУБ	RACCORDI TUBO MULTISTRATO FITTING FOR MULTILAYER PIPE ФИТИНГИ ДЛЯ МНОГОСЛОЙНЫХ ТРУБ			
13242100	DN 15 1/2"	TR 91	TP 95	TP 97	304	6	48

M 371



Distributore a 4 vie con attacchi a parete. Portata massima al corpo scaldante: 100% della portata dell'anello.

Attacchi tubo rame e tubo plastica.

*4-ways distributor with connections to wall.
Maximum flow to radiator: 100% ring flow.
Connections for iron copper and plastic pipe.*

4-ходовой распределитель с настенными присоединениями.

Максимальный расход через отопительный прибор - 100% расхода в контуре.

Для медной и пластиковой трубы.

CODICE CODE КОД	MISURA SIZE РАЗМЕР	RACCORDI TUBO RAME FITTING FOR COPPER PIPE ФИТИНГИ ДЛЯ МЕДНЫХ ТРУБ	RACCORDI TUBO PLASTICA FITTING FOR PLASTIC PIPE ФИТИНГИ ДЛЯ ПЛАСТИКОВЫХ ТРУБ	RACCORDI TUBO MULTISTRATO FITTING FOR MULTILAYER PIPE ФИТИНГИ ДЛЯ МНОГОСЛОЙНЫХ ТРУБ			
13252100	DN 15 1/2"	TR 91	TP 95	TP 97	304	6	48

M 361/A



Distributore a 4 vie con attacchi a parete. Portata massima al corpo scaldante: 50% della portata dell'anello.

Attacchi tipo **eurocono**.

*4-ways distributor with connections to wall.
Maximum flow to radiator: 50% ring flow.
Connection **eurokonus** type.*

4-ходовой распределитель с настенными присоединениями.

Максимальный расход через отопительный прибор - 50% расхода в контуре.

*Соединение **евроконус**.*

CODICE CODE КОД	MISURA SIZE РАЗМЕР	RACCORDI TUBO RAME FITTING FOR COPPER PIPE ФИТИНГИ ДЛЯ МЕДНЫХ ТРУБ	RACCORDI TUBO PLASTICA FITTING FOR PLASTIC PIPE ФИТИНГИ ДЛЯ ПЛАСТИКОВЫХ ТРУБ	RACCORDI TUBO MULTISTRATO FITTING FOR MULTILAYER PIPE ФИТИНГИ ДЛЯ МНОГОСЛОЙНЫХ ТРУБ			
13242721	DN 15 1/2"	TR 91/A	TP 98	TP 99	310	6	48

M 371/A



Distributore a 4 vie con attacchi a parete. Portata massima al corpo scaldante: 100% della portata dell'anello.

Attacchi tipo **eurocono**.

*4-ways distributor with connections to wall.
Maximum flow to radiator: 100% ring flow.
Connection **eurokonus** type.*

4-ходовой распределитель с настенными присоединениями.

Максимальный расход через отопительный прибор - 100% расхода в контуре.

*Соединение **евроконус**.*

CODICE CODE КОД	MISURA SIZE РАЗМЕР	RACCORDI TUBO RAME FITTING FOR COPPER PIPE ФИТИНГИ ДЛЯ МЕДНЫХ ТРУБ	RACCORDI TUBO PLASTICA FITTING FOR PLASTIC PIPE ФИТИНГИ ДЛЯ ПЛАСТИКОВЫХ ТРУБ	RACCORDI TUBO MULTISTRATO FITTING FOR MULTILAYER PIPE ФИТИНГИ ДЛЯ МНОГОСЛОЙНЫХ ТРУБ			
13252721	DN 15 1/2"	TR 91/A	TP 98	TP 99	320	6	48

Distributori per impianti monotubo e bitubo per corpi scaldanti con valvola incorporata

Single/double pipe system distribution for heating body with built-in valve

Распределители для одно- и двухтрубных систем для отопительных приборов со встроенными вентилями

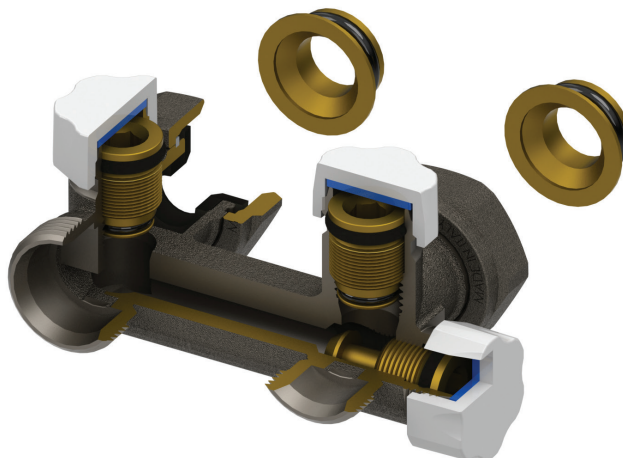

Caratteristiche tecniche

Pressione massima di esercizio 10 bar
Pressione massima differenziale 1 bar
Temperatura massima di esercizio 120 °C

Caratteristiche costruttive

I distributori per corpi scaldanti con valvola incorporata sono prodotti con gli attacchi a muro e a pavimento, hanno la doppia tenuta verso l'esterno e la chiusura dell'otturatore è assicurata tramite o-rings. I distributori sono prodotti con finitura nichelata e hanno una qualità estetica che permette loro di essere installati in qualunque ambiente.

Tutti i distributori hanno la possibilità di regolare e/o chiudere la portata limitando l'alzata dell'otturatore. Il corpo dei distributori e i particolari in ottone sono a basso contenuto di piombo in conformità alle più recenti normative: CW 617 N UNI-EN 12165-98.

I distributori serie M hanno la tenuta assicurata da un o-ring in EPDM perossidico e da una guarnizione in fasit all'interno del tappo in plastica.

La tenuta in chiusura con l'otturatore è garantita da un o-ring in EPDM perossidico.

I distributori sono progettati per poter essere collegati ai corpi scaldanti con attacchi da G 3/4 eurocono. Nel caso gli attacchi siano da G 1/2 F è possibile utilizzare gli adattatori art. M 532.

Tutte le valvole con attacco per il collegamento al tubo di rame o plastica vengono fornite senza i relativi raccordi montati.

L'apertura delle valvole e detentori deve essere fatta con pressione differenziale inferiore a un 1 bar.

Technical data

Maximum working pressure 10 bar
Maximum differential pressure 1 bar
Maximum working temperature 120 °C

Construction characteristics

The distributors for heating bodies are with wall and floor connection, they have a double tightening both to the external and the locking to the obturator switch is ensured by o-rings. All distributors are produced in nickel plating finishing. Their pleasant look can easily fit in any type of room.

All the distributors allow a flow regulation by limiting the rise of the obturator. The valve body and all the brass parts are produced with a low lead content as requested by the recent rules: CW 617N UNI-EN 12165-98.

The tightness of the series M distributor is ensured by an o-ring in peroxide EPDM and by a fasit sealing within the plastic. The tightness in close position is assured by a peroxide EPDM o-ring.

The distributors are designed so they can be assembled to the heating bodies with G 3/4 eurokonus connections. Whereas the connections are G 1/2 F it is possible to use the adaptor item M 532.

All distributors with copper or plastic pipe connection are supplied without fittings.

The valves and lockshields' opening must be made with a differential pressure lower than 1 bar.

Технические данные

Максимальное рабочее давление 10 бар
Максимальный перепад давления 1 бар
Максимальная рабочая температура 120 °C

Технические характеристики конструкции

Распределители для отопительных приборов со встроенным вентилями производятся с настенными и напольными соединениями, они обладают двойной герметичностью с внешней стороны, и закрытие затвора обеспечивается за счет уплотнительных прокладок o-ring. Распределители изготавливаются с никелевым покрытием и выглядят эстетично, благодаря чему их можно устанавливать в любом помещении.

Все распределители могут регулировать и/или перекрывать поток, ограничивая подъем затвора, см. «Инструкцию по микрометрической регулировке распределителей». Корпус распределителей и детали выполнены из латуни с низким содержанием свинца в соответствии с последними нормативами: CW 617 N UNI-EN 12165-98.

Герметичность распределителей серии M обеспечивается за счет уплотнительной прокладки o-ring из EPDM пероксидной полимеризации и прокладки из фасит внутри крышки.

Герметичность при закрытии затвора обеспечивается за счет уплотнительной прокладки o-ring из EPDM пероксидной полимеризации. Распределители проектируются таким образом, чтобы их можно было подсоединять к отопительным приборам при помощи соединений G 3/4 Евроконус. При использовании соединений G 1/2 F можно использовать переходники M 532.

В комплект вентилей для медных и пластиковых труб не входят соединительные фитинги. Соединительные фитинги заказываются и поставляются отдельно.

Разница давления на открывания вентилей и регулировочных клапанов должна составлять менее 1 бара.

Disegno dimensionale per tipologia distributori
 Dimensional drawing for distributors typology
 Чертеж с размерами для группы продукции распределители

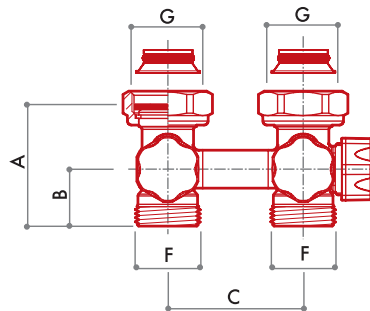

M 171

CODICE CODE КОД	MISURA SIZE РАЗМЕР	A	B	C	D	E	F	G	H	L
13462100	-	45	21	50	-	-	M 24x19	G 3/4	-	-

M 172

13462700	-	45	21	50	-	-	G 3/4 EK	G 3/4	-	-
----------	---	----	----	----	---	---	----------	-------	---	---

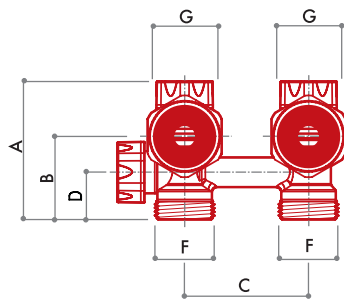

M 173

CODICE CODE КОД	MISURA SIZE РАЗМЕР	A	B	C	D	E	F	G	H	L
13462101	-	57	34	50	19	-	M 24x19	G 3/4	-	-

M 174

13462701	-	57	34	50	19	-	G 3/4 EK	G 3/4	-	-
----------	---	----	----	----	----	---	----------	-------	---	---

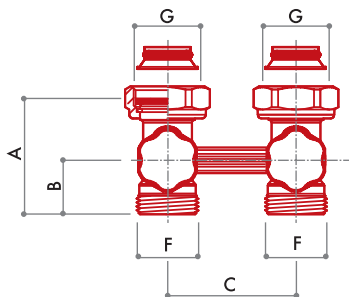

M 175

CODICE CODE КОД	MISURA SIZE РАЗМЕР	A	B	C	D	E	F	G	H	L
13472100	-	45	21	50	-	-	M 24x19	G 3/4	-	-

M 176

13472700	-	45	21	50	-	-	G 3/4 EK	G 3/4	-	-
----------	---	----	----	----	---	---	----------	-------	---	---

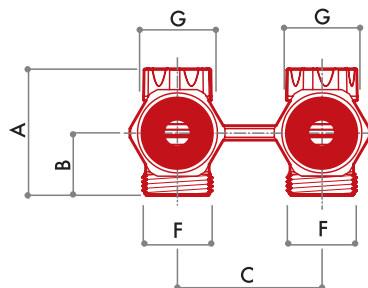

M 177

CODICE CODE КОД	MISURA SIZE РАЗМЕР	A	B	C	D	E	F	G	H	L
13472101	-	44	22	50	-	-	M 24x19	G 3/4	-	-

M 178

13472701	-	44	22	50	-	-	G 3/4 EK	G 3/4	-	-
----------	---	----	----	----	---	---	----------	-------	---	---

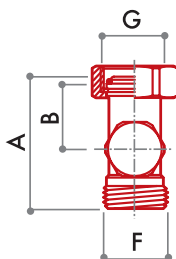

M 190

CODICE CODE КОД	MISURA SIZE РАЗМЕР	A	B	C	D	E	F	G	H	L
69182700	-	51	26	-	-	-	G 3/4 EK	G 3/4	-	-

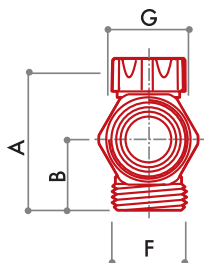

M 192

CODICE CODE КОД	MISURA SIZE РАЗМЕР	A	B	C	D	E	F	G	H	L
69182701	-	46	24	-	-	-	G 3/4 EK	G 3/4	-	-

Diagramma di portata valvole
Valves flow rate chart
Диаграмма потери давления вентиля



Diagramma di regolazioni bypass
Bypass regulation flow chart
Диаграмма регулировки байпаса

articoli item арт	codice code код	pos позиц	n° giri loop n. кол-во оборотов	Kv bypass	Kvs
M 171 M 172 M 173 M 174	13462100 13462700 13462101 13462701	1	0	0	1,00
		2	1/4	0,13	1,13
		3	1/2	0,22	1,22
		4	3/4	0,43	1,43
		5	1	0,65	1,65
		6	1+1/4	0,80	1,80
		7	1+1/2	0,97	1,97
		8	2	1,20	2,20
		9	2+1/2	1,38	2,38
		10	4	1,60	2,60

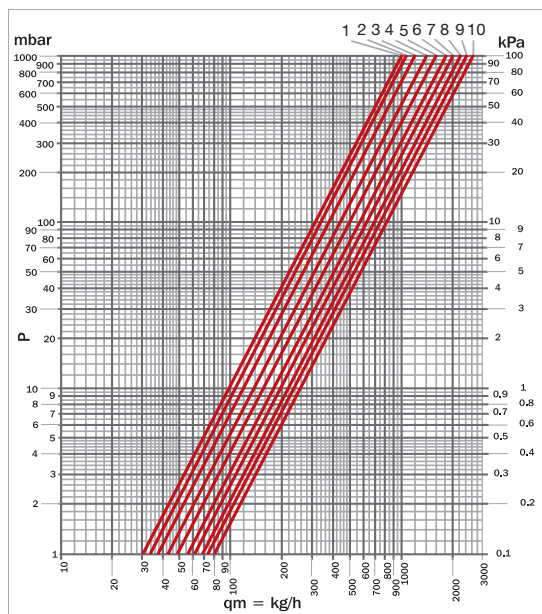

Diagramma di regolazioni
Regulation flow chart
Диаграмма регулировки

articoli item арт	codice code код	pos позиц	n° giri loop n. кол-во оборотов	Kvs	Ra%
M 175 M 176 M 177 M 178	13472100 13472700 13472101 13472701	1	tutto aperto all open все открыто	1,00	100%

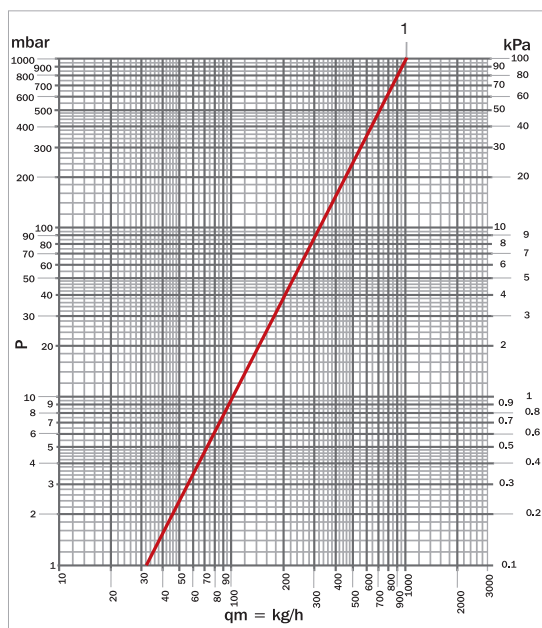

Diagramma di regolazioni
Regulation flow chart
Диаграмма регулировки

articoli item арт	codice code код	pos позиц	n° giri loop n. кол-во оборотов	Kvs
M 190 M 192	69182700 69182701	1	0	0,14
		2	1/4	0,20
		3	1/2	0,31
		4	3/4	0,43
		5	1	0,60
		6	1+1/4	0,79
		7	1+1/2	1,00
		8	2	1,20
		9	tutto aperto all open все открыто	1,35

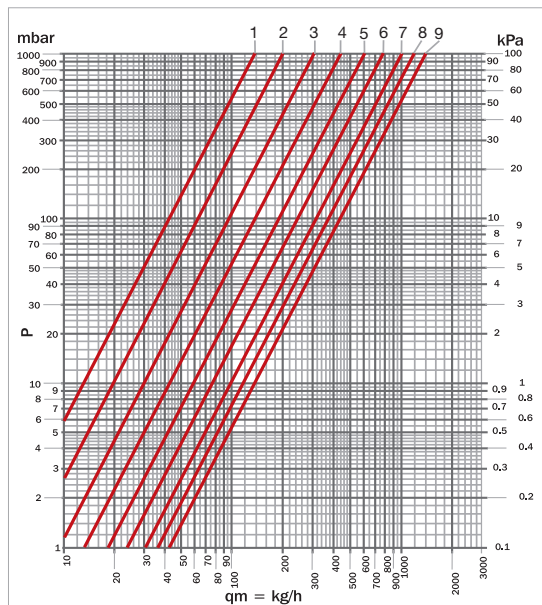

M 171

Distributori mono-bitubo

- attacchi al corpo scaldante con dado girevole da 3/4 femmina
- attacchi pavimento 24x19 per tubo rame o plastica.

Mono-bi tube distributor

- radiator connections 3/4 female swivelling nut
- floor connections 24x19 for copper and plastic pipe.

Распределитель для одно - и двухтрубных систем

- Соединения с отопительным прибором при помощи накидной гайки с внутренней резьбой G 3/4
- Напольные присоединения 24x19 для медной или пластиковой трубы.

CODICE CODE КОД	MISURA SIZE РАЗМЕР	RACCORDI TUBO RAME FITTING FOR COPPER PIPE ФИТИНГИ ДЛЯ МЕДНЫХ ТРУБ	RACCORDI TUBO PLASTICA FITTING FOR PLASTIC PIPE ФИТИНГИ ДЛЯ ПЛАСТИКОВЫХ ТРУБ	RACCORDI TUBO MULTISTRATO FITTING FOR MULTILAYER PIPE ФИТИНГИ ДЛЯ МНОГОСЛОЙНЫХ ТРУБ			
13462100	-	TR 91	TP 95	TP 97	315	6	48



M 172

Distributori mono-bitubo

- attacchi al corpo scaldante con dado girevole da 3/4 femmina
- attacchi pavimento tipo **eurocono** per tubo rame o plastica.

Mono-bi tube distributor

- radiator connections 3/4 female swivelling nut
- floor connections **eurokonus** type for copper and plastic pipe.

Распределитель для одно - и двухтрубных систем

- Соединения с отопительным прибором при помощи накидной гайки с внутренней резьбой G 3/4
- Напольные присоединения типа **евроконус** для медной или пластиковой трубы.

CODICE CODE КОД	MISURA SIZE РАЗМЕР	RACCORDI TUBO RAME FITTING FOR COPPER PIPE ФИТИНГИ ДЛЯ МЕДНЫХ ТРУБ	RACCORDI TUBO PLASTICA FITTING FOR PLASTIC PIPE ФИТИНГИ ДЛЯ ПЛАСТИКОВЫХ ТРУБ	RACCORDI TUBO MULTISTRATO FITTING FOR MULTILAYER PIPE ФИТИНГИ ДЛЯ МНОГОСЛОЙНЫХ ТРУБ			
13462700	-	TR 91/A	TP 98	TP 99	324	6	48



M 173

Distributori mono-bitubo

- attacchi al corpo scaldante con dado girevole da 3/4 femmina
- attacchi a parete 24x19 per tubo rame o plastica.

Mono-bi tube distributor

- radiator connections 3/4 female swivelling nut
- wall connection 24x19 for copper and plastic pipe.

Распределитель для одно - и двухтрубных систем

- Соединения с отопительным прибором при помощи накидной гайки с внутренней резьбой G 3/4
- Настенные присоединения 24x19 для медной или пластиковой трубы.

CODICE CODE КОД	MISURA SIZE РАЗМЕР	RACCORDI TUBO RAME FITTING FOR COPPER PIPE ФИТИНГИ ДЛЯ МЕДНЫХ ТРУБ	RACCORDI TUBO PLASTICA FITTING FOR PLASTIC PIPE ФИТИНГИ ДЛЯ ПЛАСТИКОВЫХ ТРУБ	RACCORDI TUBO MULTISTRATO FITTING FOR MULTILAYER PIPE ФИТИНГИ ДЛЯ МНОГОСЛОЙНЫХ ТРУБ			
13462101	-	TR 91	TP 95	TP 97	308	6	48



M 174

Distributori mono-bitubo

- attacchi al corpo scaldante con dado girevole da 3/4 femmina
- attacchi a parete tipo **eurocono** per tubo rame o plastica.

Mono-bi tube distributor

- radiator connections 3/4 female swivelling nut
- wall connections **eurokonus** type for copper and plastic pipe.

Распределитель для одно - и двухтрубных систем

- Соединения с отопительным прибором при помощи накидной гайки с внутренней резьбой G 3/4
- Настенные присоединения типа **евроконус** для медной или пластиковой трубы.

CODICE CODE КОД	MISURA SIZE РАЗМЕР	RACCORDI TUBO RAME FITTING FOR COPPER PIPE ФИТИНГИ ДЛЯ МЕДНЫХ ТРУБ	RACCORDI TUBO PLASTICA FITTING FOR PLASTIC PIPE ФИТИНГИ ДЛЯ ПЛАСТИКОВЫХ ТРУБ	RACCORDI TUBO MULTISTRATO FITTING FOR MULTILAYER PIPE ФИТИНГИ ДЛЯ МНОГОСЛОЙНЫХ ТРУБ			
13462701	-	TR 91/A	TP 98	TP 99	317	6	48



M 175

Distributori bitubo

- attacchi al corpo scaldante con dado girevole da 3/4 femmina
- attacchi pavimento 24x19 per tubo rame o plastica.

Bitube distributor

- radiator connections 3/4 female swivelling nut
- floor connections 24x19 for copper and plastic pipe.

Распределитель для двухтрубных систем

- Соединения с отопительным прибором при помощи накидной гайки с внутренней резьбой G 3/4

- Напольные присоединения 24x19 для медной или пластиковой трубы.

CODICE CODE КОД	MISURA SIZE РАЗМЕР	RACCORDI TUBO RAME FITTING FOR COPPER PIPE ФИТИНГИ ДЛЯ МЕДНЫХ ТРУБ	RACCORDI TUBO PLASTICA FITTING FOR PLASTIC PIPE ФИТИНГИ ДЛЯ ПЛАСТИКОВЫХ ТРУБ	RACCORDI TUBO MULTISTRATO FITTING FOR MULTILAYER PIPE ФИТИНГИ ДЛЯ МНОГОСЛОЙНЫХ ТРУБ			
13472100	-	TR 91	TP 95	TP 97	245	6	48



M 176

Distributori bitubo

- attacchi al corpo scaldante con dado girevole da 3/4 femmina
- attacchi pavimento tipo **eurocono** per tubo rame o plastica.

Bitube distributor

- radiator connections 3/4 female swivelling nut
- floor connections **eurokonus** type for copper and plastic pipe.

Распределитель для двухтрубных систем

- Соединения с отопительным прибором при помощи накидной гайки с внутренней резьбой G 3/4

- Напольные присоединения типа **евроконус** для медной или пластиковой трубы.

CODICE CODE КОД	MISURA SIZE РАЗМЕР	RACCORDI TUBO RAME FITTING FOR COPPER PIPE ФИТИНГИ ДЛЯ МЕДНЫХ ТРУБ	RACCORDI TUBO PLASTICA FITTING FOR PLASTIC PIPE ФИТИНГИ ДЛЯ ПЛАСТИКОВЫХ ТРУБ	RACCORDI TUBO MULTISTRATO FITTING FOR MULTILAYER PIPE ФИТИНГИ ДЛЯ МНОГОСЛОЙНЫХ ТРУБ			
13472700	-	TR 91/A	TP 98	TP 99	252	6	48



M 177

Distributori bitubo

- attacchi al corpo scaldante con dado girevole da 3/4 femmina
- attacchi a parete 24x19 per tubo rame o plastica.

Bitube distributor

- radiator connections 3/4 female swivelling nut
- wall connections 24x19 for copper and plastic pipe.

Распределитель для двухтрубных систем

- Соединения с отопительным прибором при помощи накидной гайки с внутренней резьбой G 3/4

- Напольные присоединения 24x19 для медной или пластиковой трубы.

CODICE CODE КОД	MISURA SIZE РАЗМЕР	RACCORDI TUBO RAME FITTING FOR COPPER PIPE ФИТИНГИ ДЛЯ МЕДНЫХ ТРУБ	RACCORDI TUBO PLASTICA FITTING FOR PLASTIC PIPE ФИТИНГИ ДЛЯ ПЛАСТИКОВЫХ ТРУБ	RACCORDI TUBO MULTISTRATO FITTING FOR MULTILAYER PIPE ФИТИНГИ ДЛЯ МНОГОСЛОЙНЫХ ТРУБ			
13472101	-	TR 91	TP 95	TP 97	253	6	48



M 178

Distributori bitubo

- attacchi al corpo scaldante con dado girevole da 3/4 femmina
- attacchi a parete tipo **eurocono** per tubo rame o plastica.

Bitube distributor

- radiator connections 3/4 female swivelling nut
- wall connections **eurokonus** type for copper and plastic pipe.

Распределитель для двухтрубных систем

- Соединения с отопительным прибором при помощи накидной гайки с внутренней резьбой G 3/4

- Напольные присоединения типа **евроконус** для медной или пластиковой трубы.

CODICE CODE КОД	MISURA SIZE РАЗМЕР	RACCORDI TUBO RAME FITTING FOR COPPER PIPE ФИТИНГИ ДЛЯ МЕДНЫХ ТРУБ	RACCORDI TUBO PLASTICA FITTING FOR PLASTIC PIPE ФИТИНГИ ДЛЯ ПЛАСТИКОВЫХ ТРУБ	RACCORDI TUBO MULTISTRATO FITTING FOR MULTILAYER PIPE ФИТИНГИ ДЛЯ МНОГОСЛОЙНЫХ ТРУБ			
13472701	-	TR 91/A	TP 98	TP 99	260	6	48



M 190

Valvola diritta con otturatore a vite



- attacco al corpo scaldante con dado girevole da 3/4 femmina
- attacco pavimento tipo **eurocono** per tubo rame o plastica.

Mono-bi tube distributor

- radiator connections 3/4 female swivelling nut
- floor connections **eurokonus** type for copper and plastic pipe.

Прямой вентиль с резьбовым шпинделем

- Соединения с отопительным прибором при помощи накидной гайки с внутренней резьбой G 3/4
- Напольные присоединения типа **евроконус** для медной или пластиковой трубы.

CODICE CODE КОД	MISURA SIZE РАЗМЕР	RACCORDI TUBO RAME FITTING FOR COPPER PIPE ФИТИНГИ ДЛЯ МЕДНЫХ ТРУБ	RACCORDI TUBO PLASTICA FITTING FOR PLASTIC PIPE ФИТИНГИ ДЛЯ ПЛАСТИКОВЫХ ТРУБ	RACCORDI TUBO MULTISTRATO FITTING FOR MULTILAYER PIPE ФИТИНГИ ДЛЯ МНОГОСЛОЙНЫХ ТРУБ			
69182700	-	TR 91/A	TP 98	TP 99	140	20	160



M 192

Valvola a squadra con otturatore a vite



- attacco al corpo scaldante con dado girevole da 3/4 femmina
- attacco a parete tipo **eurocono** per tubo rame o plastica.

Straight valve with obturator screw

- radiator connection 3/4 female swivelling nut
- wall connection **eurokonus** type for copper and plastic pipe.

Угловой вентиль с резьбовым шпинделем

- Соединения с отопительным прибором при помощи накидной гайки с внутренней резьбой G 3/4
- Напольные присоединения типа **евроконус** для медной или пластиковой трубы.

CODICE CODE КОД	MISURA SIZE РАЗМЕР	RACCORDI TUBO RAME FITTING FOR COPPER PIPE ФИТИНГИ ДЛЯ МЕДНЫХ ТРУБ	RACCORDI TUBO PLASTICA FITTING FOR PLASTIC PIPE ФИТИНГИ ДЛЯ ПЛАСТИКОВЫХ ТРУБ	RACCORDI TUBO MULTISTRATO FITTING FOR MULTILAYER PIPE ФИТИНГИ ДЛЯ МНОГОСЛОЙНЫХ ТРУБ			
69182701	-	TR 91/A	TP 98	TP 99	122	20	160



M 532



Riduzione in ottone con o-ring di tenuta per distributori mono-bitubo.

Brass reduction with o-ring seal for single/double pipe distributors.

Латунный переходник с уплотнительной прокладкой o-ring для распределителей для одно- и двухтрубных систем.

CODICE CODE КОД	MISURA SIZE РАЗМЕР			
69190000	3/4 M x 1/2 M	30	100	800

M 533



Adattatori **eurocono** in ottone con o-ring di tenuta per distributori mono-bitubo.

Eurokonus brass adapter with o-ring seal for single/double pipe distributors.

Латунный переходник евроконус с

уплотнительной прокладкой o-ring для распределителей для одно- и двухтрубных систем.

CODICE CODE КОД	MISURA SIZE РАЗМЕР			
69190200	-	10	100	800